



**BUPATI TULUNGAGUNG
PROVINSI JAWA TIMUR**

**PERATURAN BUPATI TULUNGAGUNG
NOMOR 16 TAHUN 2016**

TENTANG

**PERUBAHAN ATAS PERATURAN BUPATI NOMOR 44 TAHUN 2014 TENTANG
PAKAIAN DINAS DI LINGKUP PEMERINTAH KABUPATEN TULUNGAGUNG**

DENGAN RAHMAT TUHAN YANG MAHA ESA

BUPATI TULUNGAGUNG,

- Menimbang : a. bahwa dengan diundangkannya Peraturan Menteri Dalam Negeri Nomor 6 Tahun 2016 tentang Perubahan Ketiga Atas Peraturan Menteri Dalam Negeri Nomor 60 Tahun 2007 tentang Pakaian Dinas Pegawai Negeri Sipil di Lingkungan Departemen Dalam Negeri dan Pemerintah Daerah, maka perlu merubah Peraturan Bupati Tulungagung Nomor 44 Tahun 2014 tentang Pakaian Dinas di Lingkungan Pemerintah Kabupaten Tulungagung;
- b. bahwa berdasarkan pertimbangan sebagaimana dimaksud pada huruf a, maka perlu mengatur kembali Pakaian Dinas di Lingkup Pemerintah Kabupaten Tulungagung yang ditetapkan dengan Peraturan Bupati;
- Mengingat : 1. Undang-Undang Nomor 5 Tahun 2014 tentang Aparatur Sipil Negara (Lembaran Negara Republik Indonesia Tahun 2014 Nomor 6, Tambahan Negara Republik Indonesia Nomor 5494);
2. Undang-Undang Nomor 23 Tahun 2014 tentang Pemerintahan Daerah (Lembaran Negara Republik Indonesia Tahun 2014 Nomor 244, Tambahan Lembaran Negara Republik Indonesia Nomor 5587), sebagaimana telah diubah beberapa kali, terakhir dengan Undang-Undang Nomor 9 Tahun 2015 (Lembaran Negara Republik Indonesia Tahun 2015 Nomor 58, Tambahan Lembaran Negara Republik Indonesia Nomor 5679);
3. Peraturan Pemerintah Nomor 53 Tahun 2010 tentang Disiplin Pegawai Negeri Sipil (Lembaran Negara Republik Indonesia Tahun 2010 Nomor 74, Tambahan Lembaran Negara Republik Indonesia Nomor 5135);

4. Peraturan Menteri Dalam Negeri Nomor 60 Tahun 2007 tentang Pakaian Dinas Pegawai Negeri Sipil di Lingkungan Departemen Dalam Negeri dan Pemerintah Daerah, sebagaimana telah diubah beberapa kali, terakhir dengan Peraturan Menteri Dalam Negeri Nomor 6 Tahun 2016;
5. Peraturan Menteri Dalam Negeri Nomor 11 Tahun 2008 tentang Pakaian Dinas Kepala Daerah, Wakil Kepala Daerah dan Kepala Desa, sebagaimana telah diubah beberapa kali, terakhir dengan Peraturan Menteri Dalam Negeri Nomor 93 Tahun 2016;
6. Keputusan Menteri Dalam Negeri Nomor 128 Tahun 1996 tentang Tanda Pengenal dan Papan Nama di Jajaran Departemen Dalam Negeri;
7. Peraturan Daerah Kabupaten Tulungagung Nomor 20 Tahun 2016 tentang Pembentukan dan Susunan Perangkat Daerah Kabupaten Tulungagung (Lembaran Daerah Kabupaten Tulungagung Tahun 2016 Nomor 1 Seri D);

MEMUTUSKAN :

Menetapkan : PERATURAN BUPATI TENTANG PERUBAHAN ATAS PERATURAN BUPATI NOMOR 44 TAHUN 2014 TENTANG PAKAIAN DINAS DI LINGKUP PEMERINTAH KABUPATEN TULUNGAGUNG.

Pasal I

Beberapa ketentuan dalam Peraturan Bupati Tulungagung Nomor 44 Tahun 2014 tentang Pakaian Dinas Di Lingkup Pemerintah Kabupaten Tulungagung (Berita Daerah Kabupaten Tulungagung Tahun 2014 Nomor 44), diubah sebagai berikut :

1. Diantara angka 2 dan angka 3 Pasal 1 disisipkan 1 (satu) angka yaitu angka 2a, sehingga Pasal 1 berbunyi sebagai berikut :

BAB I

KETENTUAN UMUM

Pasal 1

Dalam Peraturan Bupati ini yang dimaksud dengan :

1. Pemerintah Daerah adalah Pemerintah Kabupaten Tulungagung.
 2. Bupati adalah Bupati Tulungagung.
 - 2a. Pelaksana Tugas Kepala Daerah yang selanjutnya disebut Plt. Kepala Daerah adalah Aparatur Sipil Negara yang ditunjuk untuk melaksanakan tugas Kepala Daerah karena Kepala Daerah dan Wakil Kepala Daerah sedang menjalankan cuti di luar tanggungan negara pada masa kampanye pemilihan kepala daerah.
 3. Wakil Bupati adalah Wakil Bupati Tulungagung.
- 

4. Dewan Perwakilan Rakyat Daerah untuk selanjutnya di singkat DPRD adalah Dewan Perwakilan Rakyat Daerah Kabupaten Tulungagung.
5. Kepala Desa adalah Kepala Desa di Kabupaten Tulungagung.
6. Pegawai di Lingkup Pemerintah Kabupaten Tulungagung adalah Pegawai Negeri Sipil yang bekerja di Satuan Organisasi Perangkat Daerah Kabupaten Tulungagung.
7. Kepala Unit Kerja adalah Pegawai yang menjadi Kepala SKPD, yang meliputi Kepala Badan, Kepala Dinas, Kepala Bagian, Camat dan Lurah.
8. Pejabat Fungsional adalah pegawai yang mempunyai kedudukan tugas, tanggung jawab dan wewenang dalam suatu organisasi yang pelaksanaan tugasnya di dasarkan pada keahlian dan atau ketrampilan tertentu serta bersifat mandiri.
9. Pakaian Dinas Harian yang selanjutnya disingkat PDH adalah Pakaian Dinas yang dipakai oleh setiap pegawai dalam menjalankan tugasnya.
10. Pakaian Sipil Harian yang selanjutnya disingkat PSH adalah pakaian yang dipakai untuk bekerja sehari-hari maupun untuk keperluan lainnya yang bersifat umum.
11. Pakaian Sipil Resmi yang disingkat PSR adalah pakaian yang dipakai untuk menghadiri upacara yang bukan upacara kenegaraan, menerima tamu-tamu luar negeri dan di pakai di malam hari.
12. Pakaian Sipil Lengkap yang selanjutnya disingkat PSL adalah pakaian yang dipakai pada upacara-upacara resmi kenegaraan atau bepergian resmi keluar negeri.
13. Pakaian Dinas Upacara yang selanjutnya disingkat PDU adalah Pakaian Seragam yang dipakai oleh Pegawai pada waktu mengikuti upacara.
14. Pakaian Dinas Lapangan yang selanjutnya disingkat PDL adalah Pakaian Seragam yang dipakai untuk melakukan pekerjaan sesuai kebutuhan tugas yang bersifat operasional di lapangan.
15. Lambang Daerah adalah Lambang Daerah Kabupaten Tulungagung.
16. Atribut adalah tanda-tanda yang melengkapi Pakaian Dinas.
17. Kelengkapan Pakaian Dinas adalah Kelengkapan pakaian dinas yang ditentukan atau digunakan pegawai.

2. Ketentuan Pasal 2 diubah, sehingga Pasal 2 berbunyi sebagai berikut :

BAB II
PAKAIAN DINAS
Bagian Kesatu
Jenis Pakaian Dinas
Pasal 2

- (1) Jenis Pakaian Dinas di Lingkup Pemerintah Daerah terdiri dari:
- a. PDH yang meliputi PDH warna Khaki, PDH Batik dan PDH Kemeja Warna Putih Celana/Rok Hitam terdiri dari :
 1. PDH Bupati/Wakil Bupati dan Kepala Desa;
 2. PDH Kepala Unit Kerja;
 3. PDH Pegawai;
 - b. PSH;
 - c. PSR;
 - d. PSL;
 - e. PDL;
 - f. PDU terdiri dari :
 1. PDU Bupati/Wakil Bupati;
 2. PDU Camat dan Lurah;
 3. PDU Kepala Desa.
- (2) Pakaian Dinas sebagaimana dimaksud pada ayat (1) mempunyai fungsi untuk menunjukkan identitas pegawai dan sebagai sarana pengawasan pegawai.
- (3) PDH sebagaimana dimaksud ayat (1) huruf a terdiri dari :
- a. PDH lengan panjang/pendek digunakan untuk pejabat Pimpinan Tinggi Madya dan Pimpinan Tinggi Pratama;
 - b. PDH lengan pendek digunakan untuk Pejabat Administrator, Pejabat Pengawas, Pejabat Pelaksana dan Pejabat Fungsional.
- (4) Pakaian Dinas sebagaimana dimaksud pada ayat (1) tercantum dalam Lampiran I Peraturan Bupati ini.
3. Ketentuan Pasal 29 diubah, sehingga Pasal 29 berbunyi sebagai berikut :

BAB V
KETENTUAN PEMAKAIAN

Bagian Kesatu
Pakaian Dinas Harian

Pasal 29

- (1) Dalam menjalankan tugas setiap hari, penggunaan pakaian bagi pegawai sebagai berikut :
 - a. Hari Senin : PDH Warna Khaki
 - b. Hari Selasa, Kamis dan Jum'at : PDH Batik
 - c. Hari Rabu : PDH Kemeja Warna Putih, Celana/Rok Hitam
 - (2) Unit Kerja yang melaksanakan 6 (enam) hari kerja pada hari Sabtu memakai PDH Batik.
4. Ketentuan Lampiran II romawi III angka 3 diubah, sehingga Lampiran II berbunyi sebagaimana tercantum dalam Lampiran II Peraturan Bupati ini.

Pasal II

Peraturan Bupati ini mulai berlaku pada tanggal diundangkan.

Agar setiap orang mengetahuinya, memerintahkan pengundangan Peraturan Bupati ini dengan penempatannya dalam Berita Daerah Kabupaten Tulungagung.

Ditetapkan di Tulungagung
pada tanggal 22 April 2016

BUPATI TULUNGAGUNG,

SYAHRI MULYO

Diundangkan di Tulungagung
pada tanggal 22 April 2016
SEKRETARIS DAERAH,

Ir. INDRA FAUZI, MM
Pembina Utama Madya
NIP. 19590919 199003 1 006

Berita Daerah Kabupaten Tulungagung
Tahun 2016 Nomor 16

LAMPIRAN I : PERATURAN BUPATI TULUNGAGUNG
 NOMOR : 16 TAHUN 2016
 TANGGAL : 22 APRIL 2017

I. PAKAIAN DINAS HARIAN (PDH)

A. PAKAIAN DINAS HARIAN BUPATI DAN WAKIL BUPATI DAN KELENGKAPANNYA

1. PDH PRIA LENGAN PENDEK

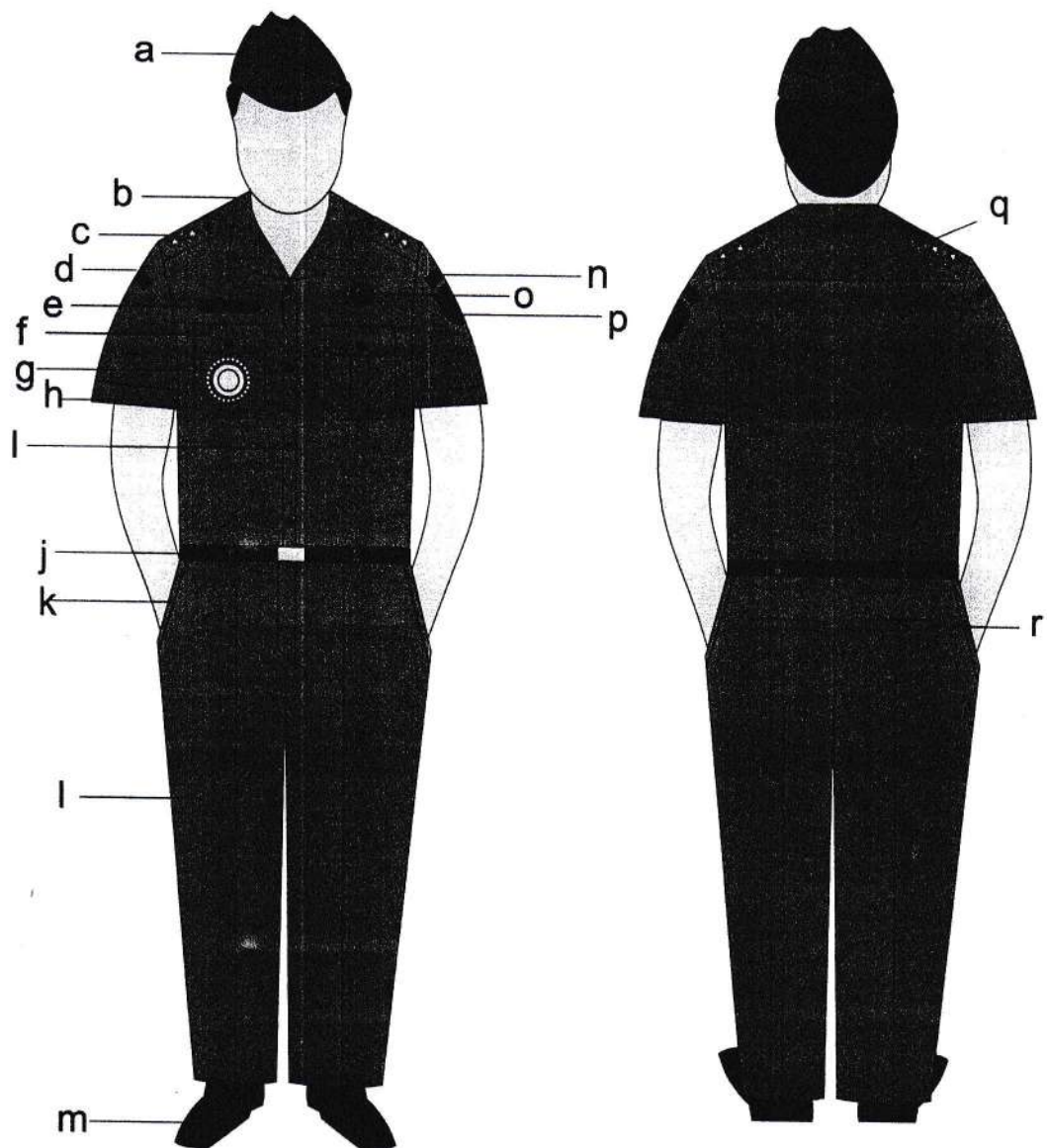

Keterangan :

- | | | |
|-------------------------|------------------------|--------------------------|
| a. Mutz warna kaki | g. Tanda jabatan | m. Sepatu Pantovel Hitam |
| b. Krah berdiri | h. Lengan Pendek | n. Nama Pemda |
| c. Tanda pangkat harian | i. Kancing Baju 5 Buah | o. Lencana Korpri |
| d. Nama Provinsi Jatim | j. Ikat Pinggang | p. Lambang Daerah |
| e. Papan Nama | k. Saku Celana Depan | q. Sambungan Bahu |
| f. Saku Tertutup | l. Celana Panjang | r. Saku Celana Belakang |

2. PDH PRIA LENGAN PANJANG

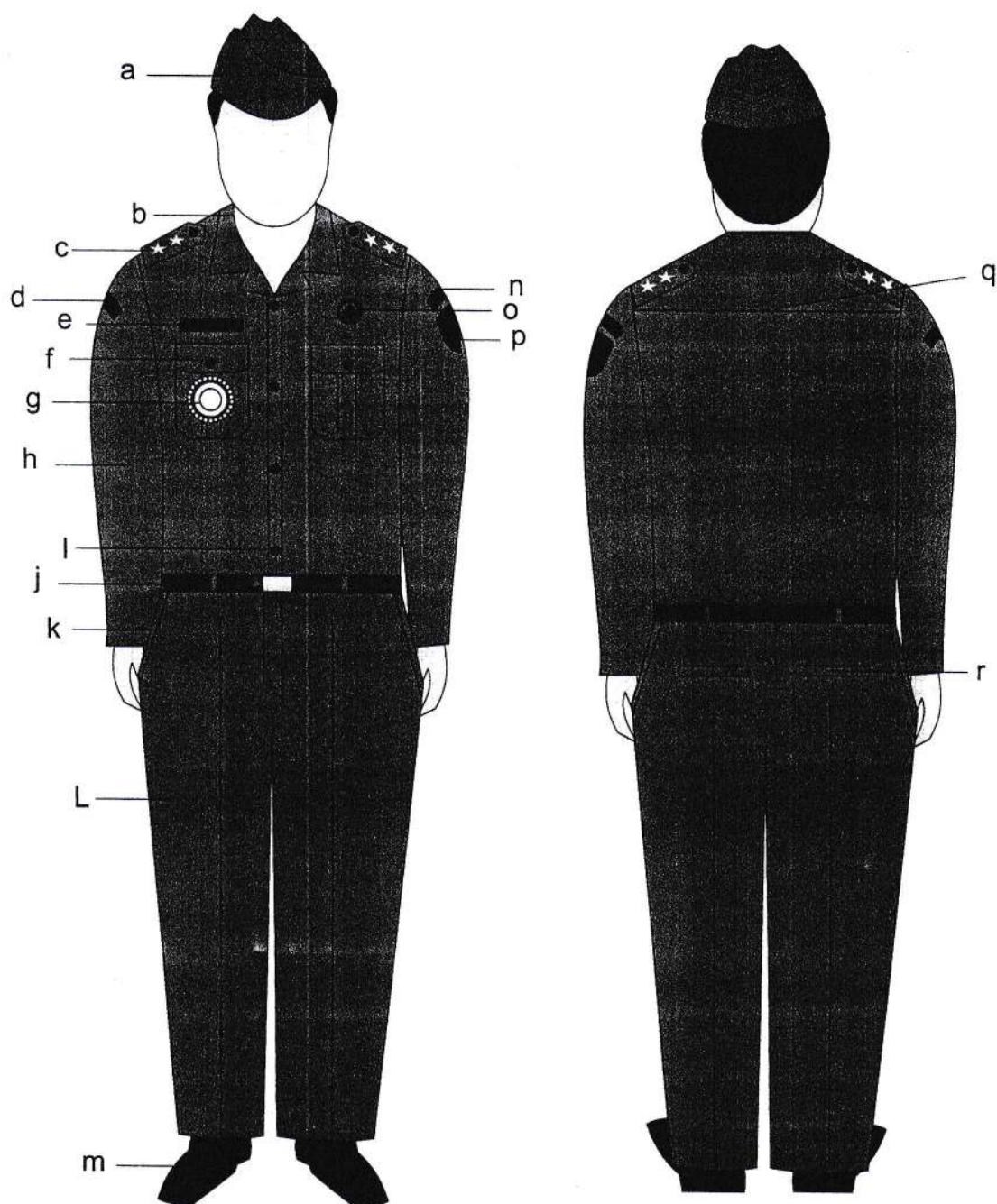

Keterangan :

- | | | |
|-------------------------|------------------------|--------------------------|
| a. Mutz warna kaki | g. Tanda jabatan | m. Sepatu Pantovel Hitam |
| b. Krah berdiri | h. Lengan Panjang | n. Nama Pemda |
| c. Tanda pangkat harian | i. Kancing Baju 5 Buah | o. Lencana Korpri |
| d. Nama Provinsi Jatim | j. Ikat Pinggang | p. Lambang Daerah |
| e. Papan Nama | k. Saku Celana Depan | q. Sambungan Bahu |
| f. Saku Tertutup | l. Celana Panjang | r. Saku Celana Belakang |

3. PDH WANITA LENGAN PENDEK

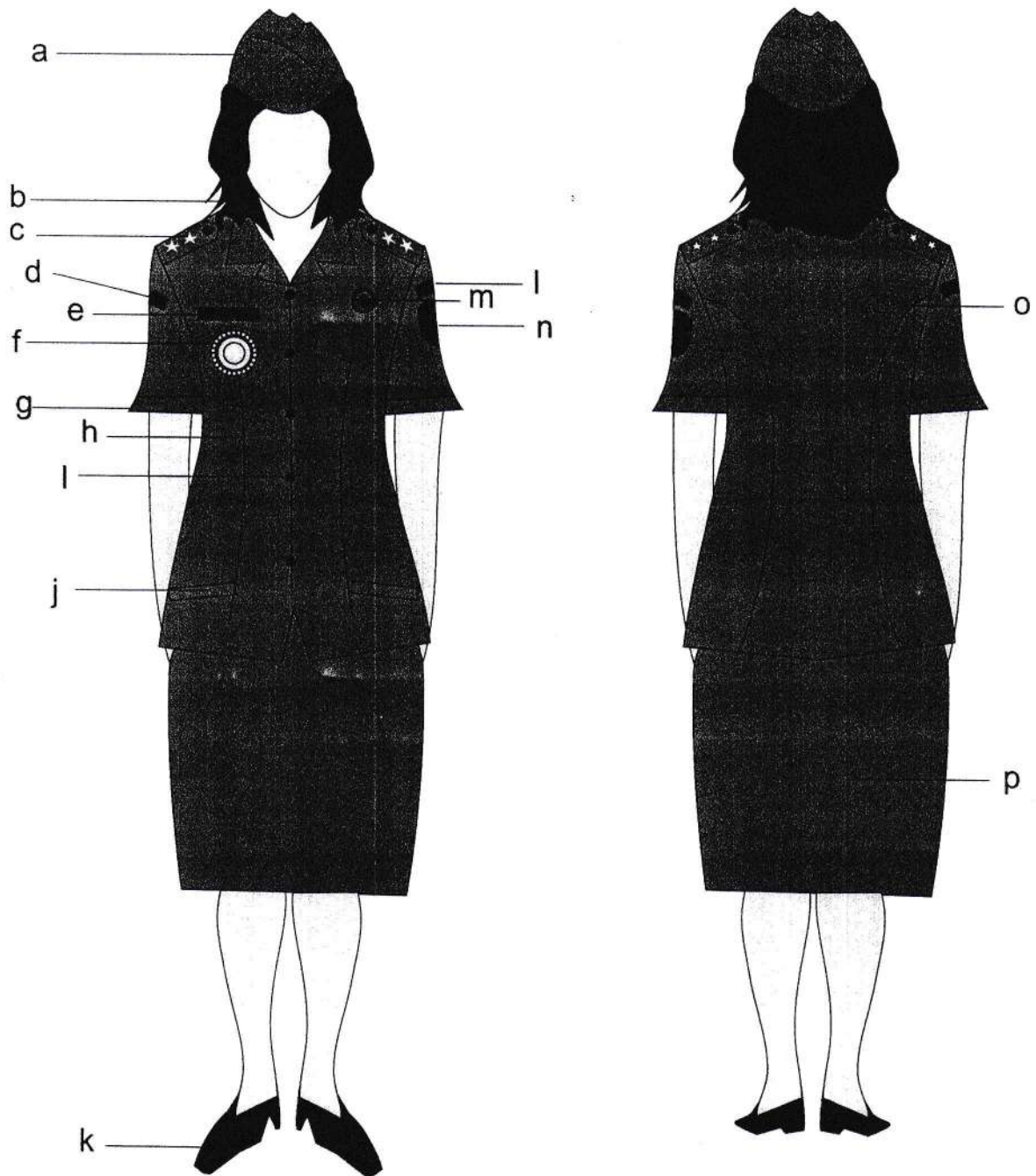

Keterangan :

- | | | |
|-------------------------|--------------------------|--------------------|
| a. Mutz warna kaki | g. Lengan Pendek | m. Lencana Korpri |
| b. Krah rebah | h. Kupnat Depan | n. Lambang Daerah |
| c. Tanda pangkat harian | i. Kancing Baju 5 Buah | o. Kupnat Belakang |
| d. Nama Provinsi Jatim | j. Saku tertutup | p. Rok Pendek |
| e. Papan Nama | k. Sepatu Pantovel hitam | |
| f. Tanda Jabatan | l. Nama Pemda | |

4. PDH WANITA LENGAN PANJANG

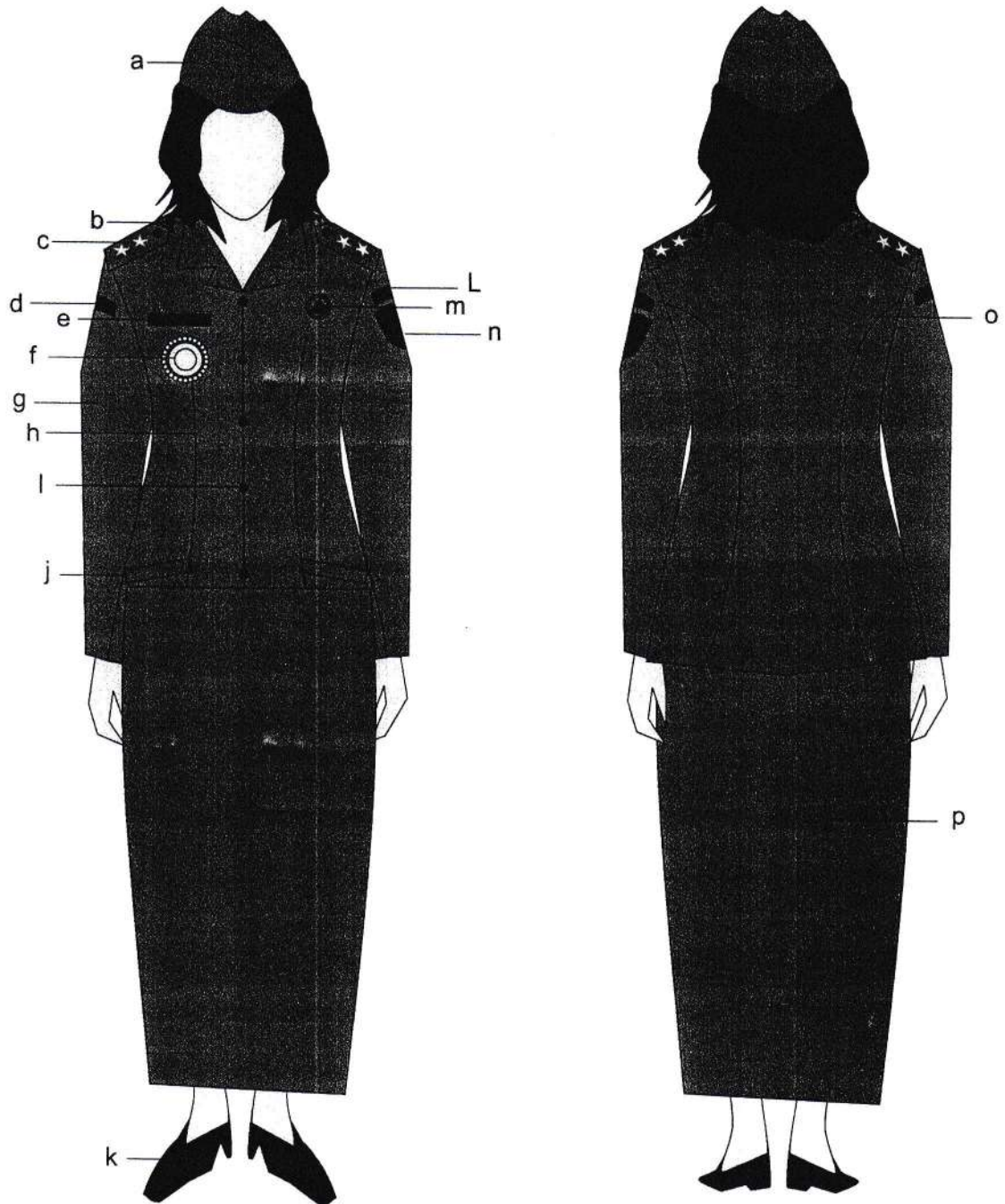

Keterangan :

- | | | |
|-------------------------|--------------------------|--------------------|
| a. Mutz warna kaki | g. Lengan Panjang | m. Lencana Korpri |
| b. Krah rebah | h. Kupnat Depan | n. Lambang Daerah |
| c. Tanda pangkat harian | i. Kancing Baju 5 Buah | o. Kupnat Belakang |
| d. Nama Provinsi Jatim | j. Saku tertutup | p. Rok Panjang |
| e. Papan Nama | k. Sepatu Pantovel hitam | |
| f. Tanda Jabatan | l. Nama Pemda | |

5. PDH UNTUK WANITA HAMIL LENGAN PENDEK

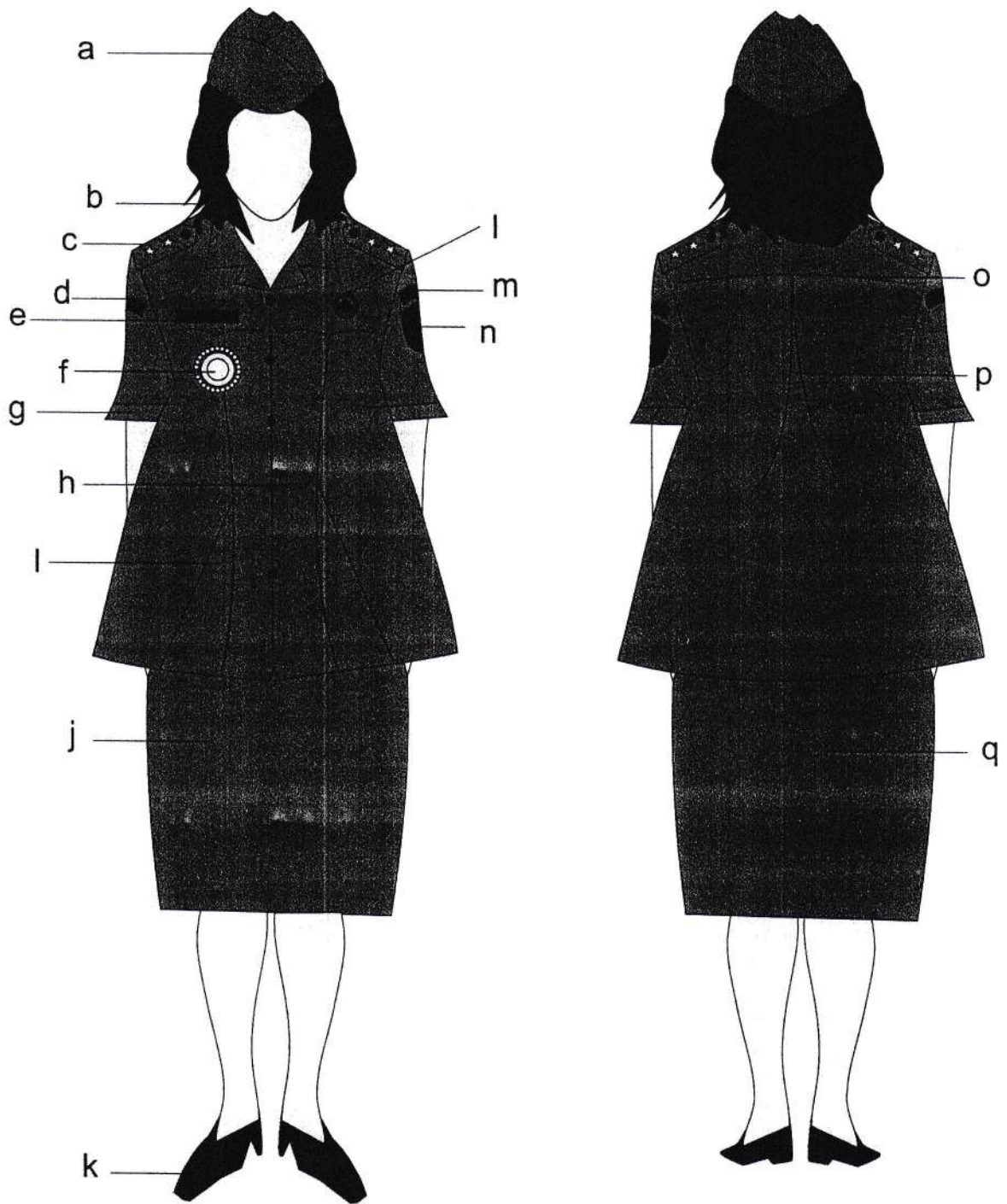

Keterangan :

- | | | |
|-------------------------|--------------------------|-----------------------|
| a. Mutz warna kaki | g. Lengan Pendek | m. Nama Pemda |
| b. Krah rebah | h. Kancing baju 5 buah | n. Lambang Daerah |
| c. Tanda pangkat harian | i. Flui baju depan | o. Sambungan belakang |
| d. Nama Provinsi Jatim | j. Rok Pendek | p. Flui baju belakang |
| e. Papan Nama | k. Sepatu pantovel hitam | q. Rok Pendek |
| f. Tanda Jabatan | l. Lencana Korpri | |

6. PDH UNTUK WANITA HAMIL LENGAN PANJANG

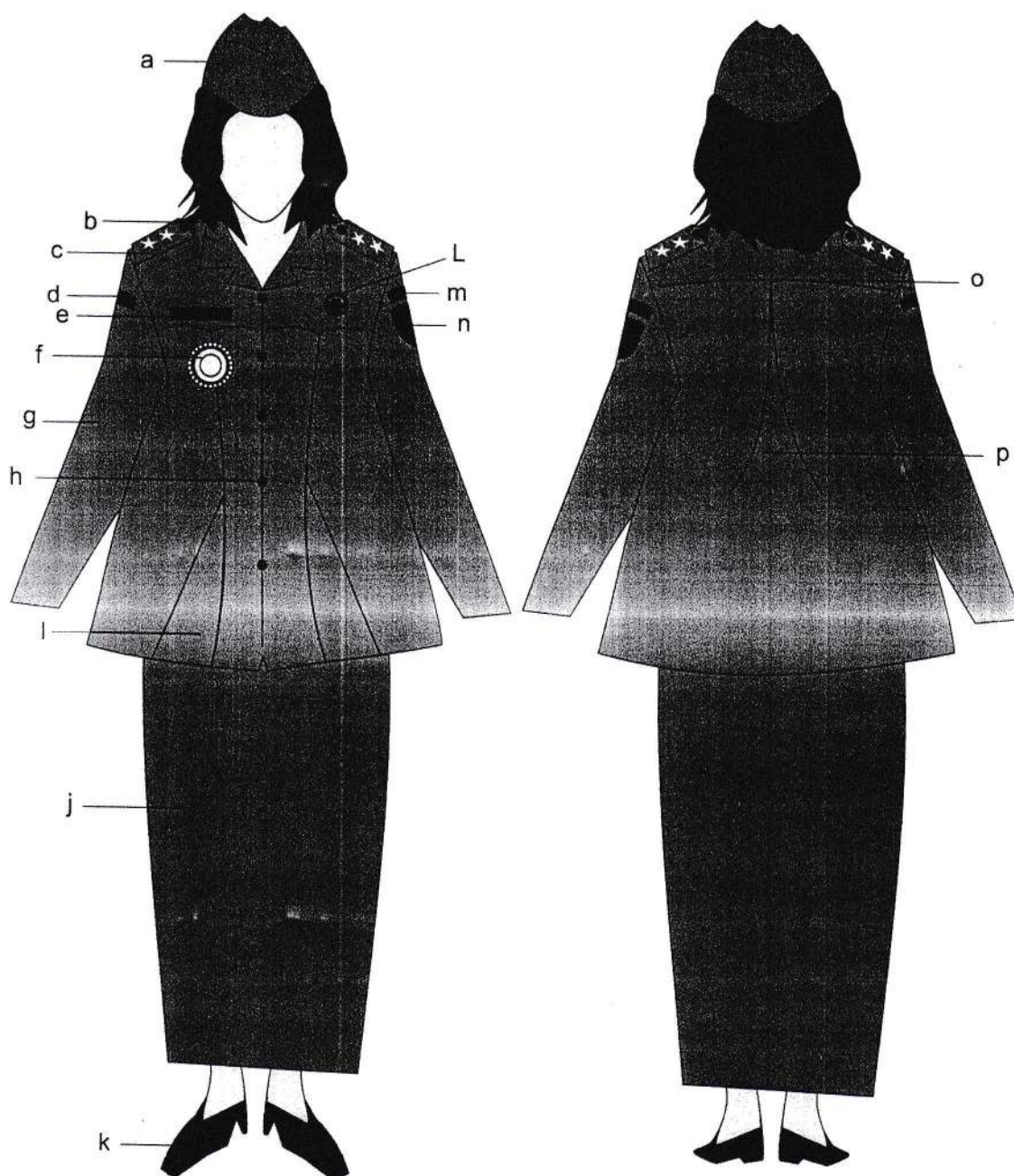

Keterangan :

- | | | |
|-------------------------|--------------------------|-----------------------|
| a. Mutz warna kaki | g. Lengan Panjang | m. Nama Pemda |
| b. Krah rebah | h. Kancing baju 5 buah | n. Lambang Daerah |
| c. Tanda pangkat harian | i. Flui baju depan | o. Sambungan belakang |
| d. Nama Provinsi Jatim | j. Rok Panjang | p. Flui baju belakang |
| e. Papan Nama | k. Sepatu pantovel hitam | |
| f. Tanda Jabatan | l. Lencana Korpri | |

7. PDH UNTUK WANITA BERJILBAB

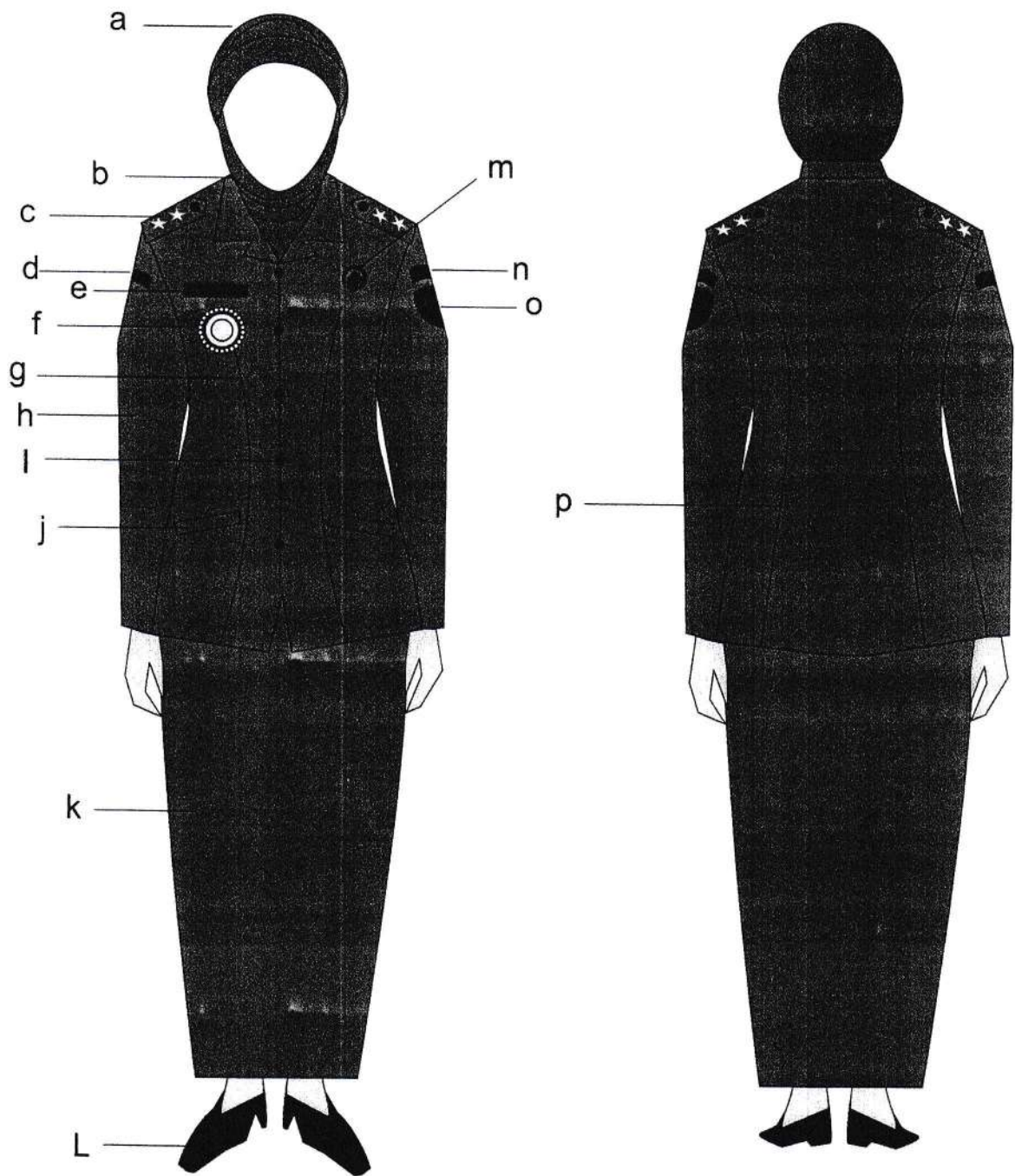

Keterangan :

- | | | |
|-------------------------|--------------------------|-------------------|
| a. Jilbab warna khaki | g. Kupnat depan | m. Lencana Korpri |
| b. Krah rebah | h. Lengan Panjang | n. Nama Pemda |
| c. Tanda pangkat harian | i. Kancing Baju 5 BUah | o. Lambang Daerah |
| d. Nama Provinsi Jatim | j. Saku Tertutup | |
| e. Papan Nama | k. Rok / Celana Panjang | |
| f. Tanda Jabatan | l. Sepatu Pantovel Hitam | |

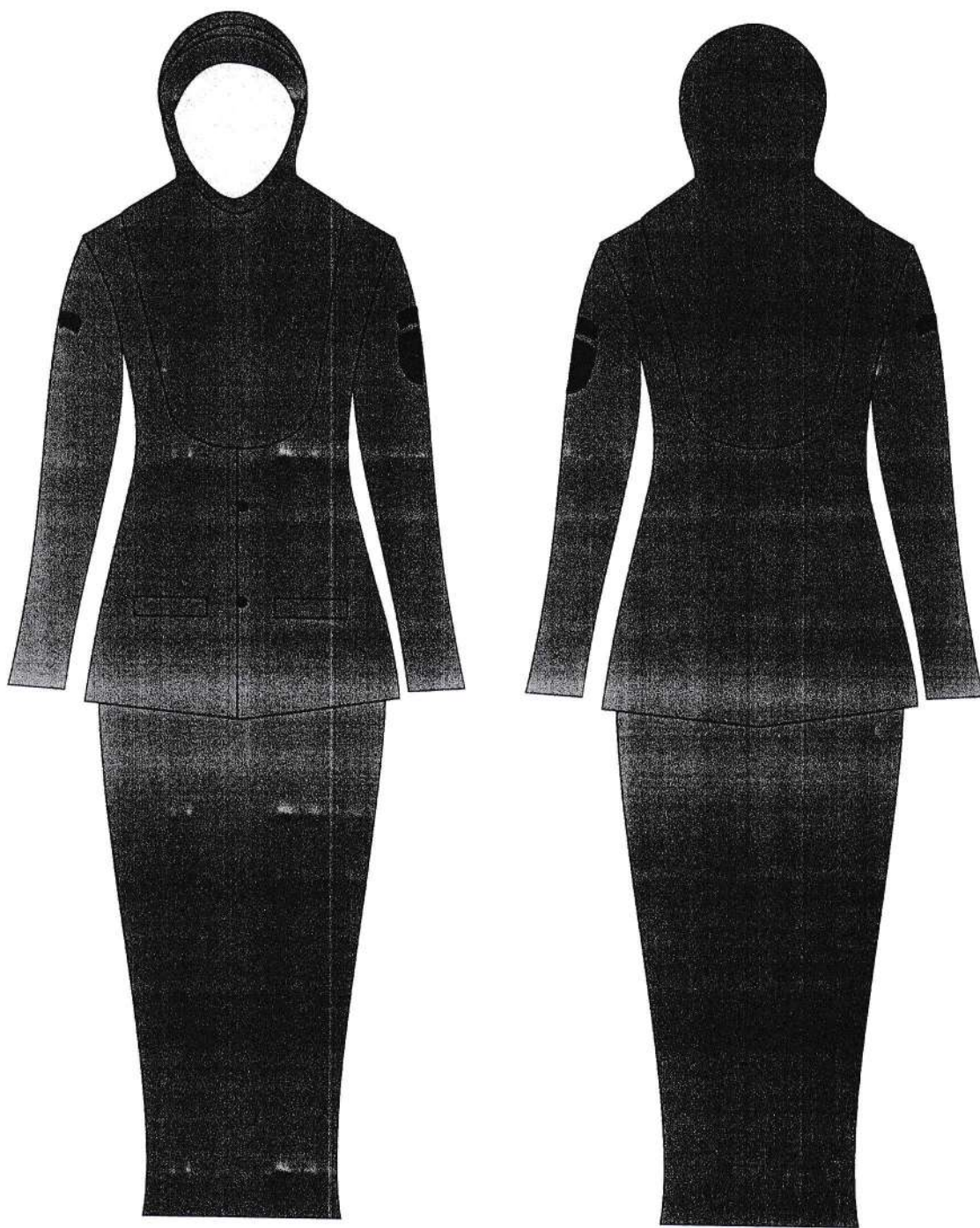

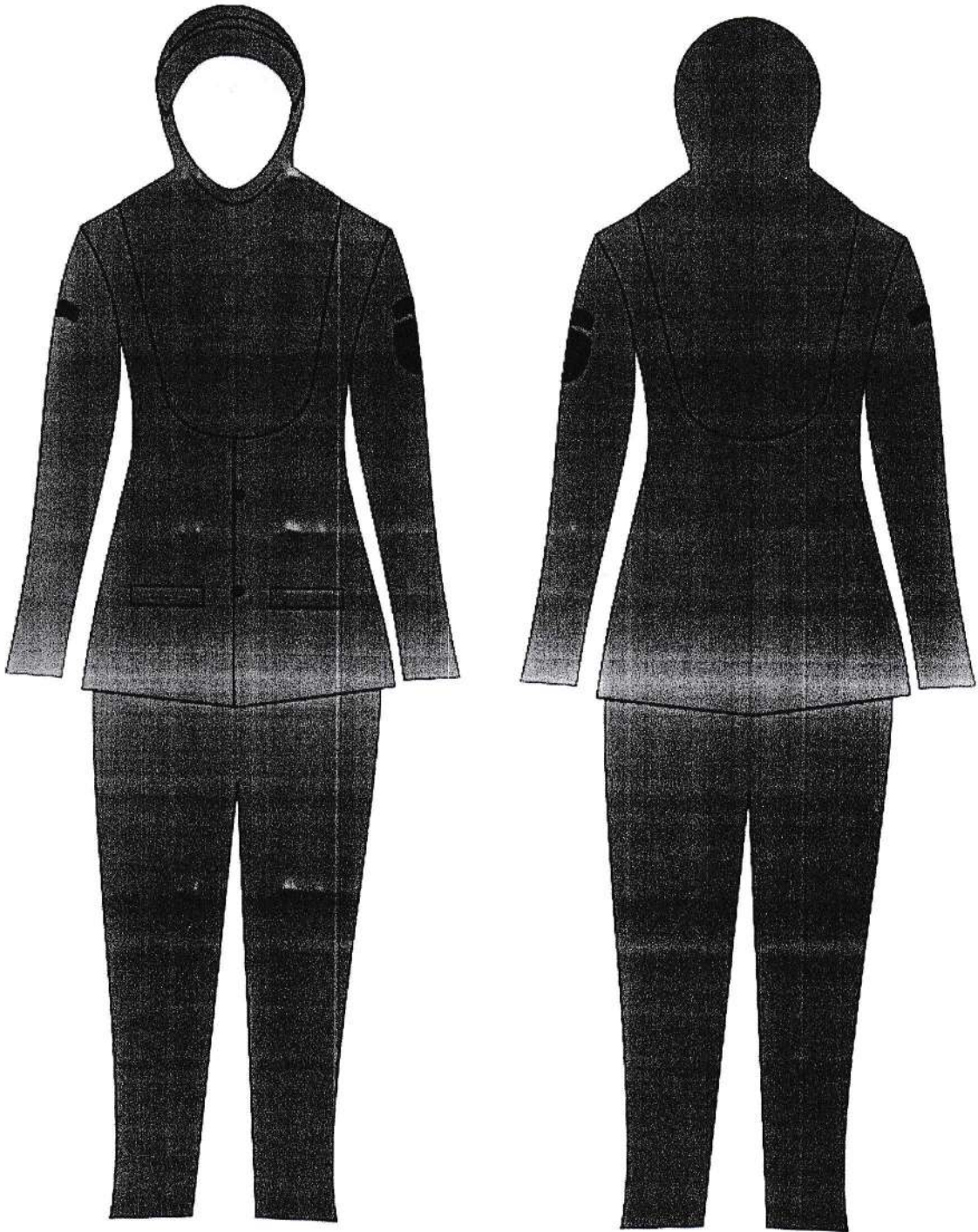

Handwritten mark or signature.

B. PAKAIAN DINAS HARIAN KEPALA DESA DENGAN ATRIBUT DAN KELENGKAPANNYA

1. PDH PRIA LENGAN PENDEK

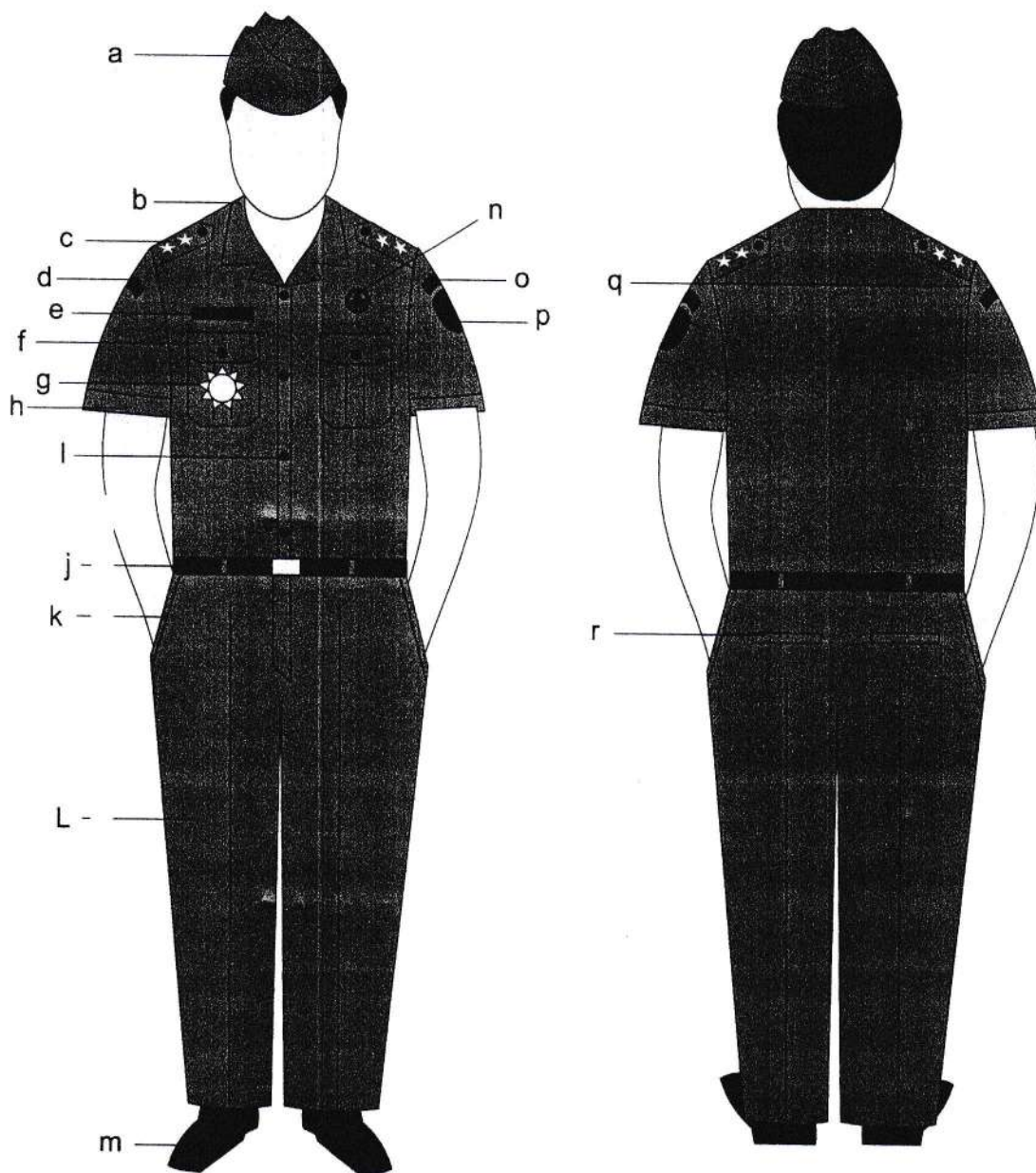

Keterangan :

- | | | |
|-------------------------|------------------------|--------------------------|
| a. Mutz warna khaki | g. Tanda Jabatan | m. Sepatu Pantovel Hitam |
| b. Krah berdiri | h. Lengan Pendek | n. Lencana Korpri |
| c. Tanda pangkat harian | i. Kancing Baju 5 Buah | o. Nama Pemda |
| d. Nama Provinsi Jatim | j. Ikat Pinggang | p. Lambang daerah |
| e. Papan Nama | k. Saku Celana depan | q. Sambungan Bahu |
| f. Saku Tertutup | l. Celana Panjang | r. Saku Celana Belakang |

2. PDH PRIA LENGAN PANJANG

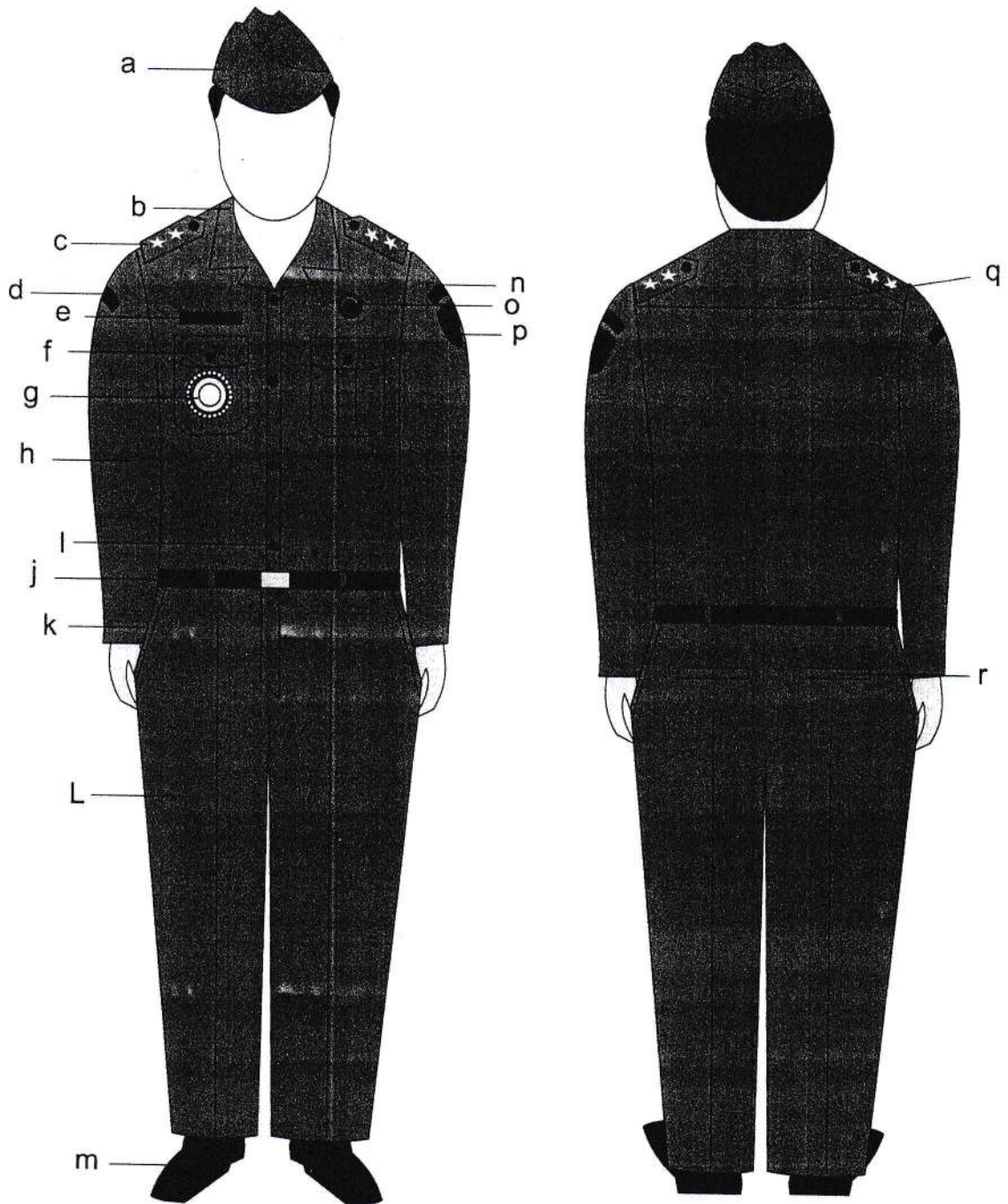

Keterangan :

- | | | |
|-------------------------|------------------------|--------------------------|
| a. Mutz warna kaki | g. Tanda jabatan | m. Sepatu Pantovel Hitam |
| b. Krah berdiri | h. Lengan Panjang | n. Nama Pemda |
| c. Tanda pangkat harian | i. Kancing Baju 5 Buah | o. Lencana Korpri |
| d. Nama Provinsi Jatim | j. Ikat Pinggang | p. Lambang Daerah |
| e. Papan Nama | k. Saku Celana Depan | q. Sambungan Bahu |
| f. Saku Tertutup | l. Celana Panjang | r. Saku Celana Belakang |

3. PDH WANITA LENGAN PENDEK

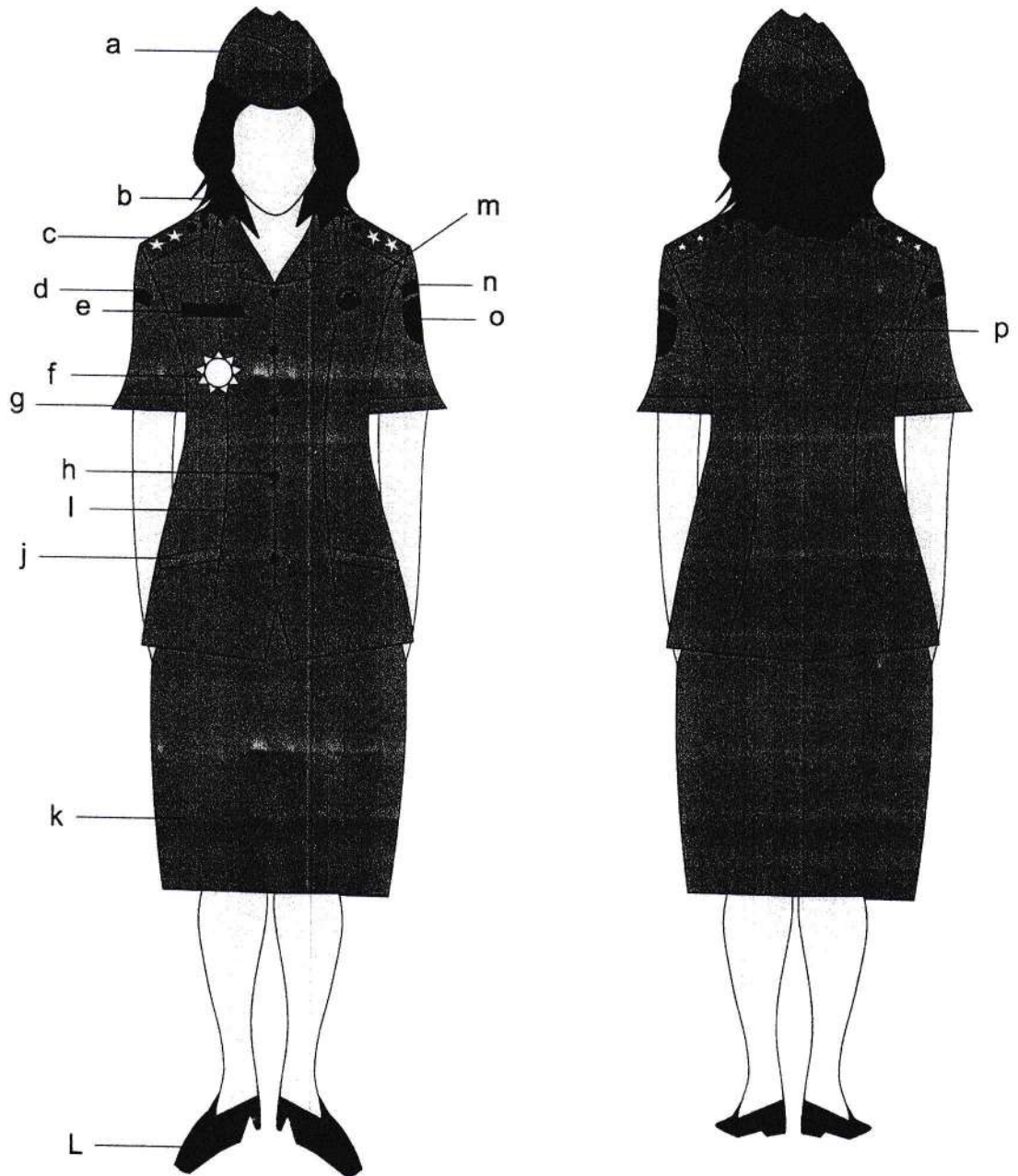

Keterangan :

- | | | |
|-------------------------|--------------------------|--------------------|
| a. Mutz warna khaki | g. Lengan Pendek | m. Lencana Korpri |
| b. Krah rebah | h. Kancing baju 5 buah | n. Nama Pemda |
| c. Tanda pangkat harian | i. Kupnat Depan | o. Lambang Daerah |
| d. Nama Provinsi Jatim | j. Saku Tertutup | p. Kupnat Belakang |
| e. Papan Nama | k. Rok pendek | |
| f. Tanda Jabatan | l. Sepatu Pantovel Hitam | |

4. PDH WANITA LENGAN PANJANG

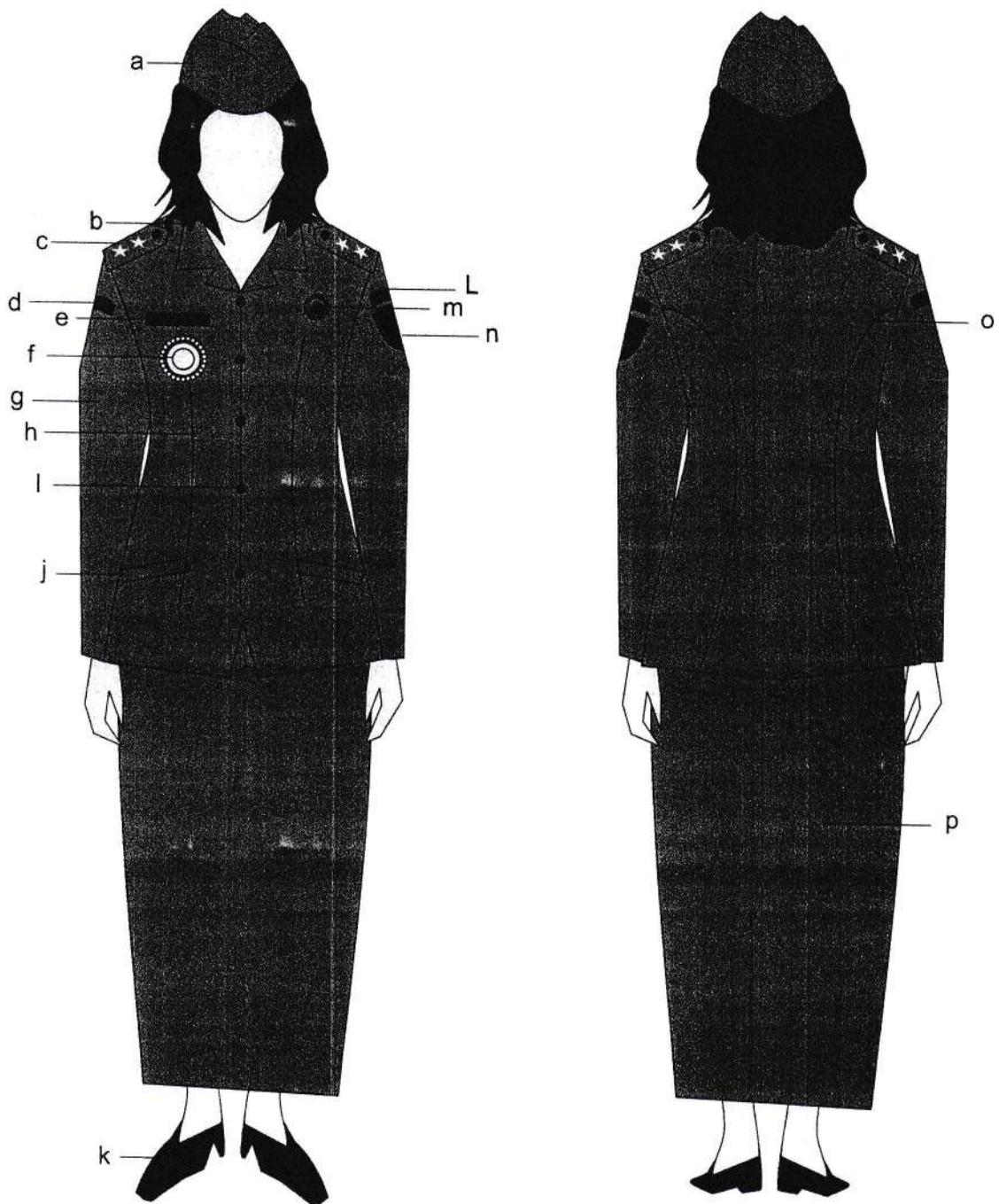

Keterangan :

- | | | |
|-------------------------|--------------------------|--------------------|
| a. Mutz warna kaki | g. Lengan Panjang | m. Lencana Korpri |
| b. Krah rebah | h. Kupnat Depan | n. Lambang Daerah |
| c. Tanda pangkat harian | i. Kancing Baju 5 Buah | o. Kupnat Belakang |
| d. Nama Provinsi Jatim | j. Saku tertutup | p. Rok Panjang |
| e. Papan Nama | k. Sepatu Pantovel hitam | |
| f. Tanda Jabatan | l. Nama Pemda | |

5. PDH UNTUK WANITA HAMIL LENGAN PENDEK

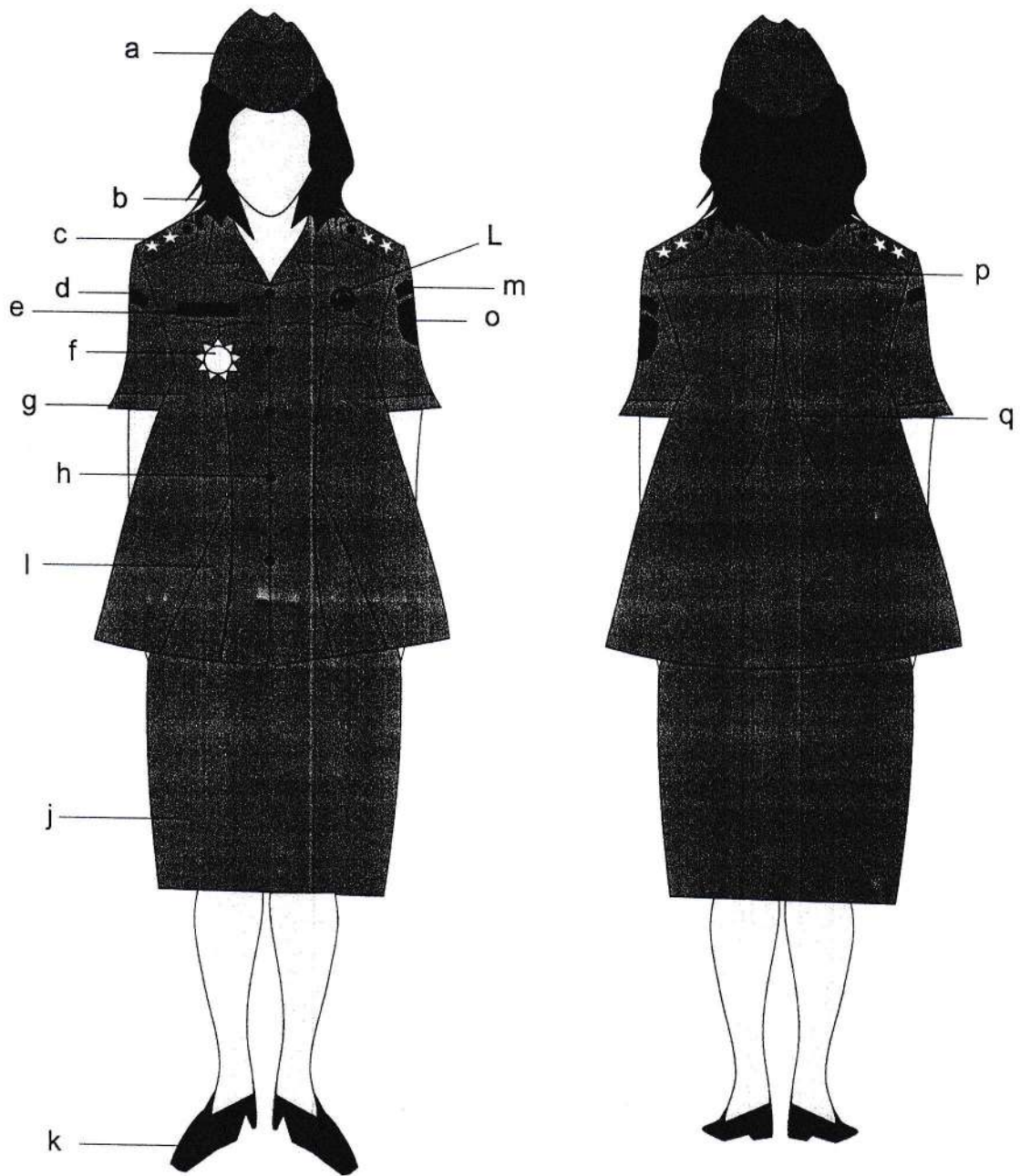

Keterangan :

- | | | |
|-------------------------|--------------------------|-----------------------|
| a. Mutz warna kaki | g. Lengan Pendek | m. Nama Pemda |
| b. Krah rebah | h. Kancing baju 5 buah | o. Lambang Daerah |
| c. Tanda Pangkat Harian | i. Flui baju depan | p. Sambungan belakang |
| d. Nama Provinsi Jatim | j. Rok Pendek | p. Flui baju belakang |
| e. Papan Nama | k. Sepatu Pantovel hitam | |
| f. Tanda Jabatan | l. Lencana Korpri | |

6. PDH UNTUK WANITA HAMIL LENGAN PANJANG

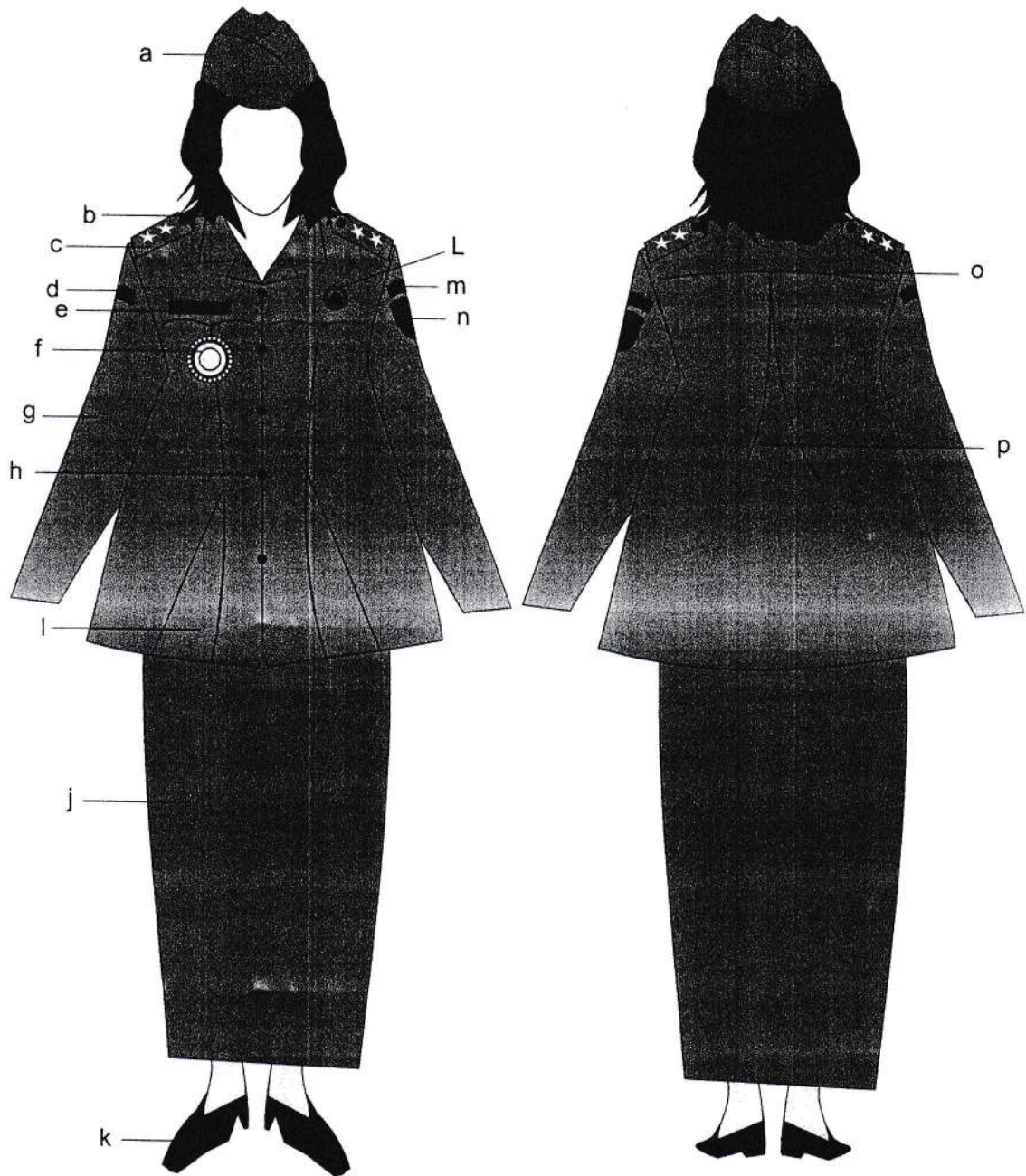

Keterangan :

- | | | |
|-------------------------|--------------------------|-----------------------|
| a. Mutz warna kaki | g. Lengan Panjang | m. Nama Pemda |
| b. Krah rebah | h. Kancing baju 5 buah | n. Lambang Daerah |
| c. Tanda pangkat harian | i. Flui baju depan | o. Sambungan belakang |
| d. Nama Provinsi Jatim | j. Rok Panjang | p. Flui baju belakang |
| e. Papan Nama | k. Sepatu pantovel hitam | |
| f. Tanda Jabatan | l. Lencana Korpri | |

7. PDH UNTUK WANITA BERJILBAB

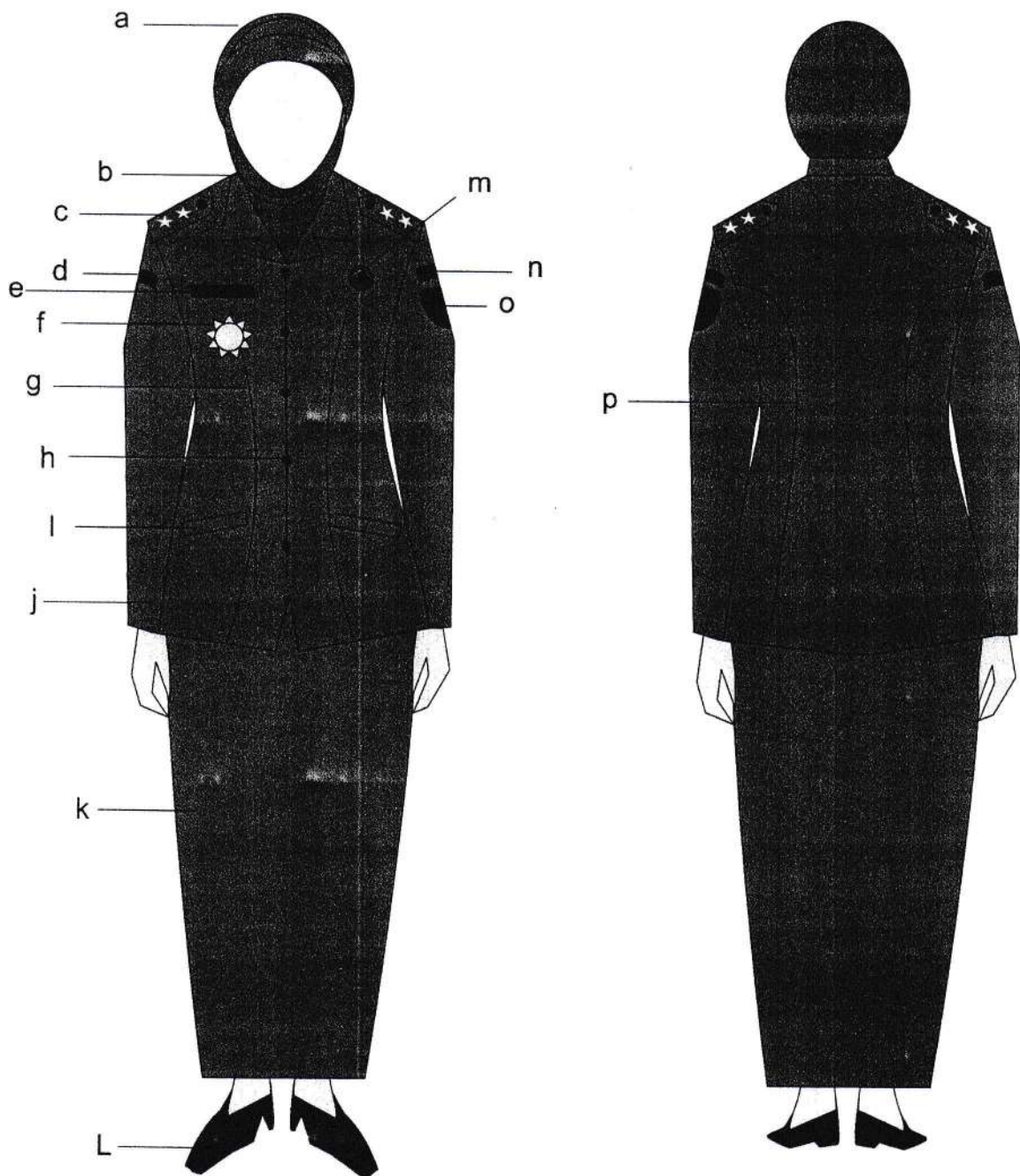

Keterangan :

- | | | |
|-------------------------|--------------------------|--------------------|
| a. Jilbab warna kaki | g. Kupnat Depan | m. Lencana Korpri |
| b. Krah rebah | h. Kancing baju 5 buah | n. Nama Pemda |
| c. Tanda Pangkat Harian | i. Saku Tertutup | o. Lambang Daerah |
| d. Nama Provinsi Jatim | j. Lengan Panjang | p. Kupnat Belakang |
| e. Papan Nama | k. Rok Panjang | |
| f. Tanda Jabatan | l. Sepatu Pantovel Hitam | |

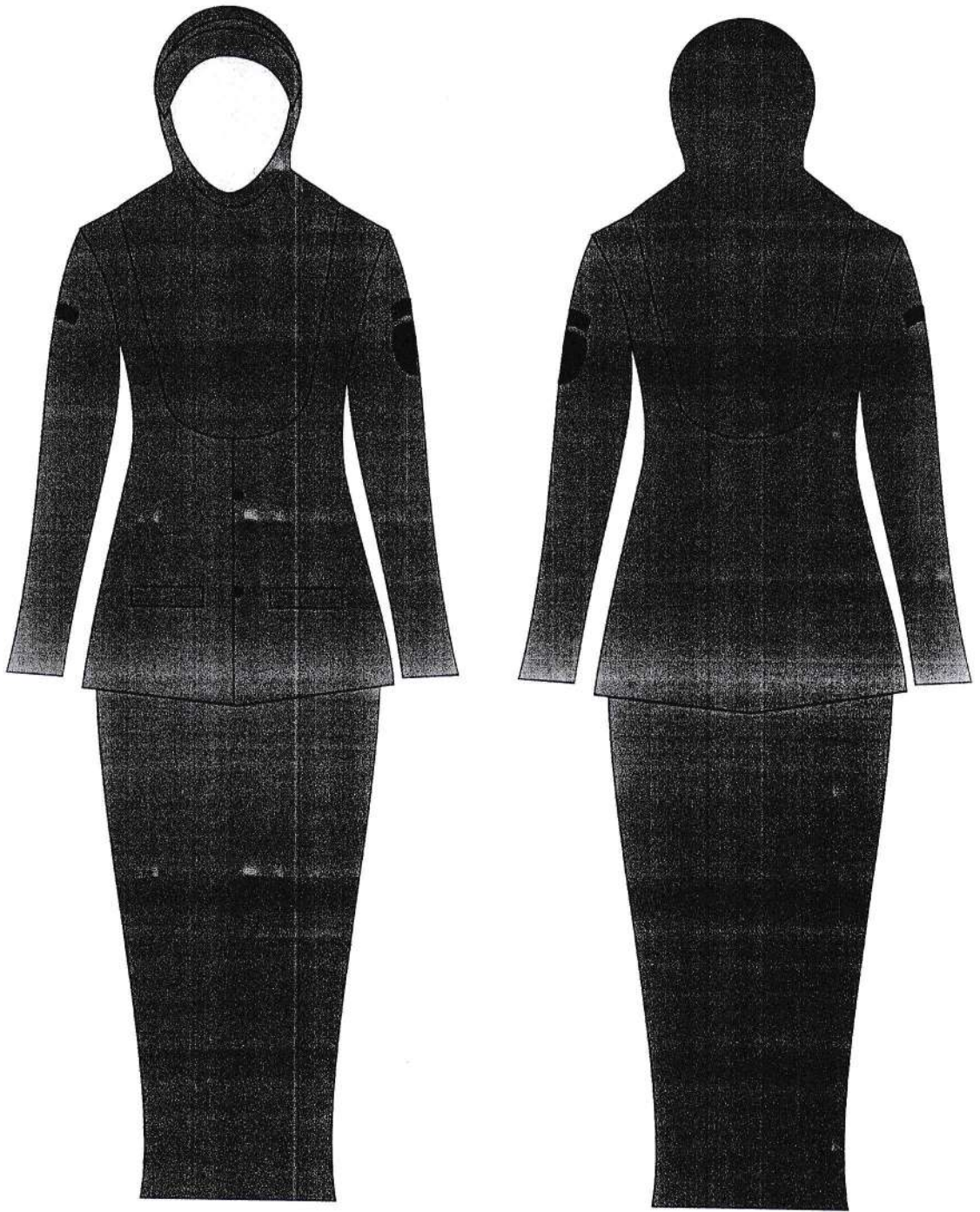

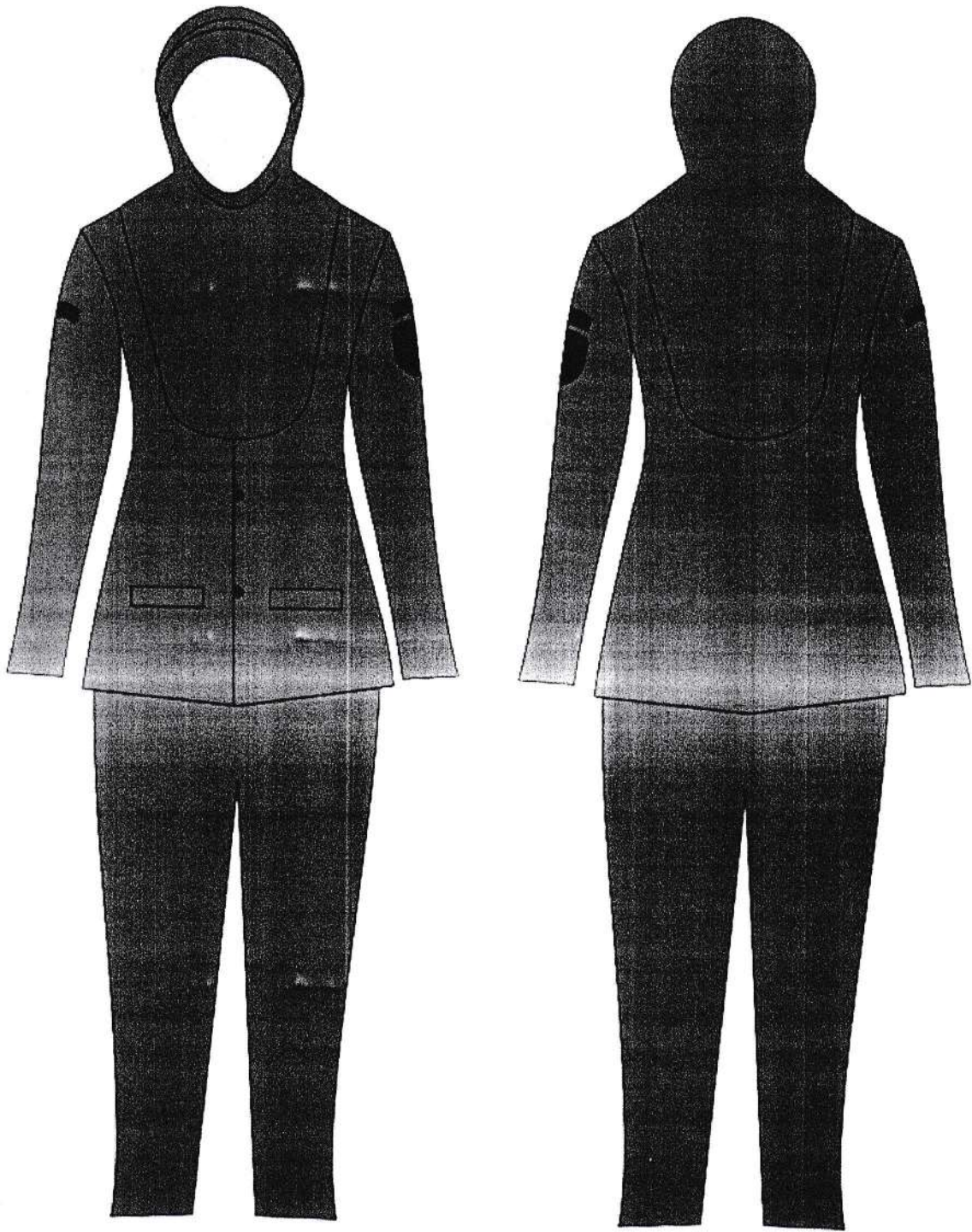

[Handwritten signature]

C. PAKAIAN DINAS HARIAN (PDH) CAMAT DAN LURAH

1. PDH PRIA

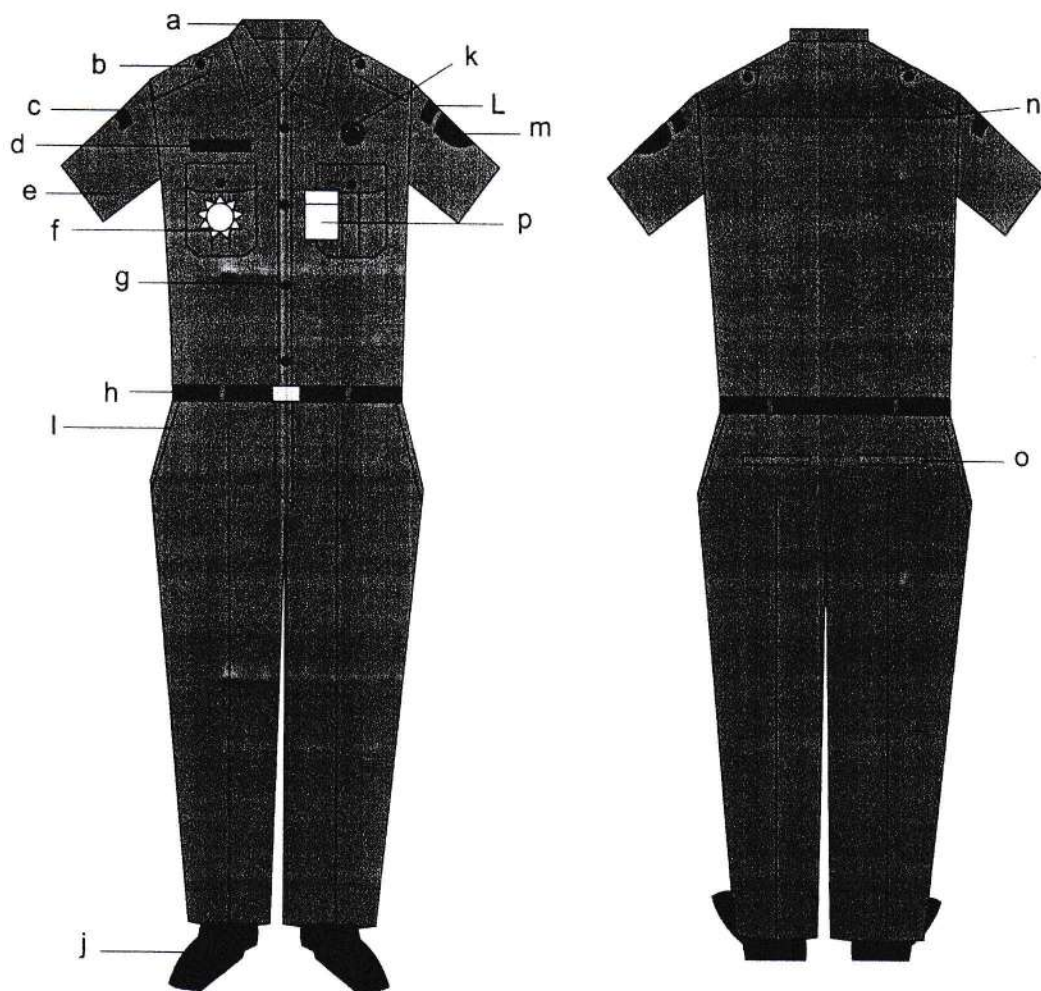

Keterangan :

- | | | |
|------------------------|--------------------------|---------------------|
| a. Krah Baju | g. Kancing baju | m. Lambang daerah |
| b. Lidah Bahu | h. Ikat pinggang | n. Sambungan bahu |
| c. Nama provinsi Jatim | i. Saku celana depan | o. Saku belakang |
| d. Papan Nama | j. Sepatu pantovel hitam | p. Tanda pengenalan |
| e. Lengan Pendek | k. Lencana korpri | |
| f. Tanda Jabatan | l. Nama pemda | |

2. PDH WANITA

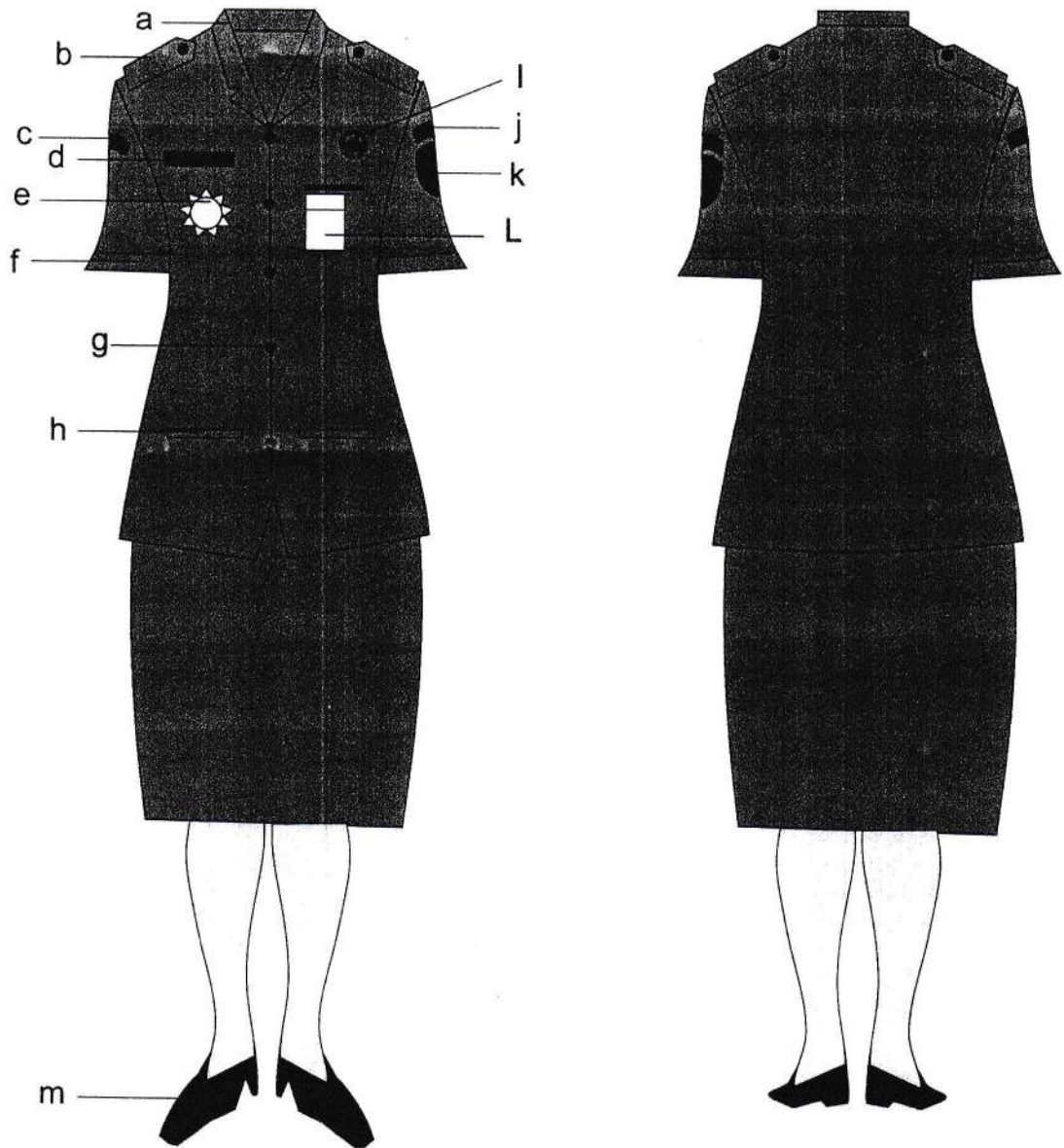

Keterangan :

- | | | |
|------------------------|-------------------|--------------------------|
| a. Krah Baju | f. Lengan Pendek | k. Lambang daerah |
| b. Lidah Bahu | g. Kancing Baju | l. Tanda Pengenal |
| c. Nama Provinsi Jatim | h. Saku depan | m. Sepatu Pantovel hitam |
| d. Papan Nama | i. Lencana Korpri | |
| e. Tanda Jabatan | j. Nama Pemda | |

3. PDH WANITA BERJILBAB

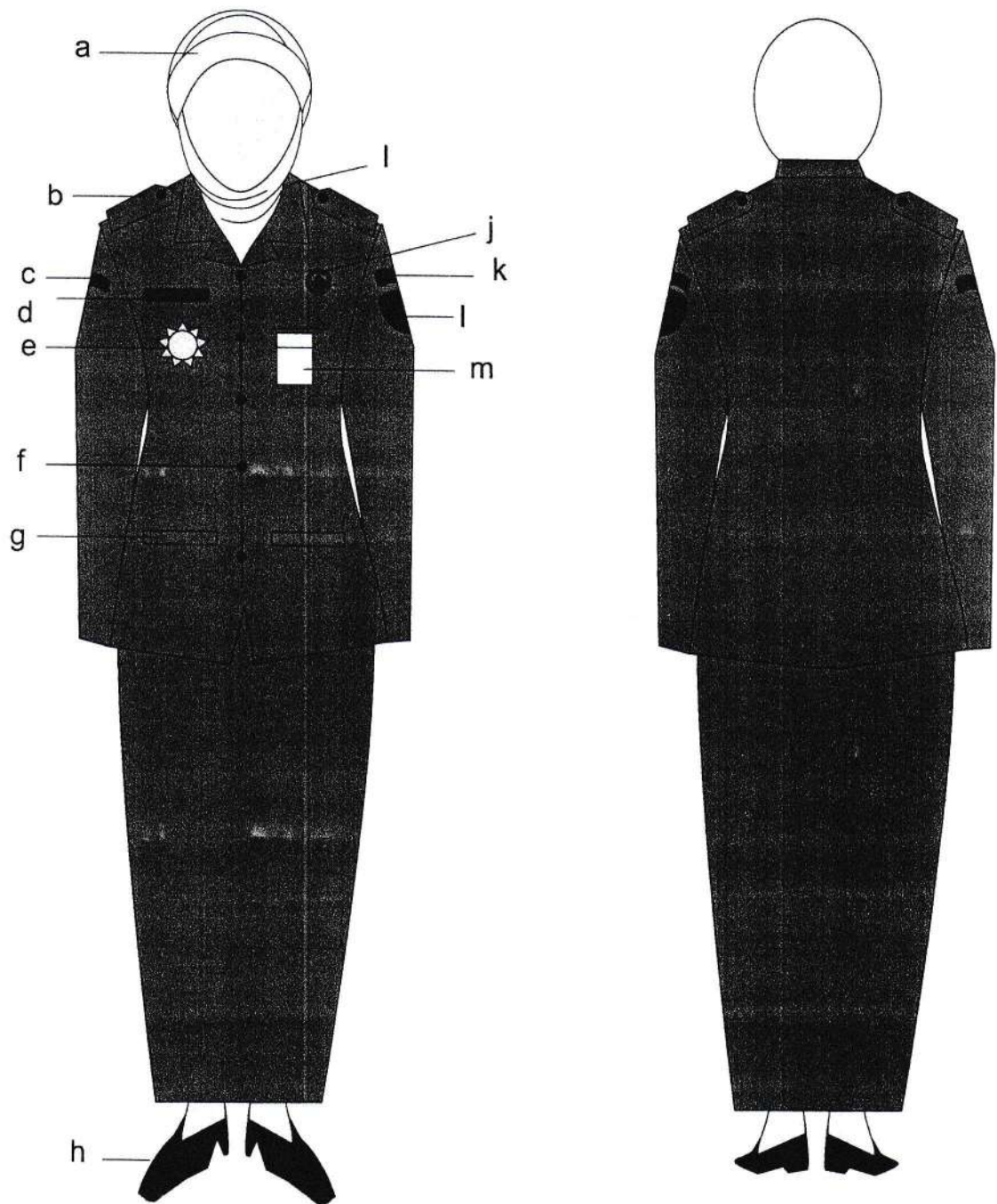

Keterangan :

- | | | |
|------------------------|--------------------------|-------------------|
| a. kerudung / Jilbab | f. Kancing Baju | k. Nama Pemda |
| b. Lidah Bahu | g. Saku Depan | l. Lambang Daerah |
| c. Nama Provinsi Jatim | h. Sepatu Pantovel Hitam | m. Tanda Pengenal |
| d. papan Nama | i. Krah Rebah | |
| e. Tanda Jabatan | j. Lencana Korpri | |

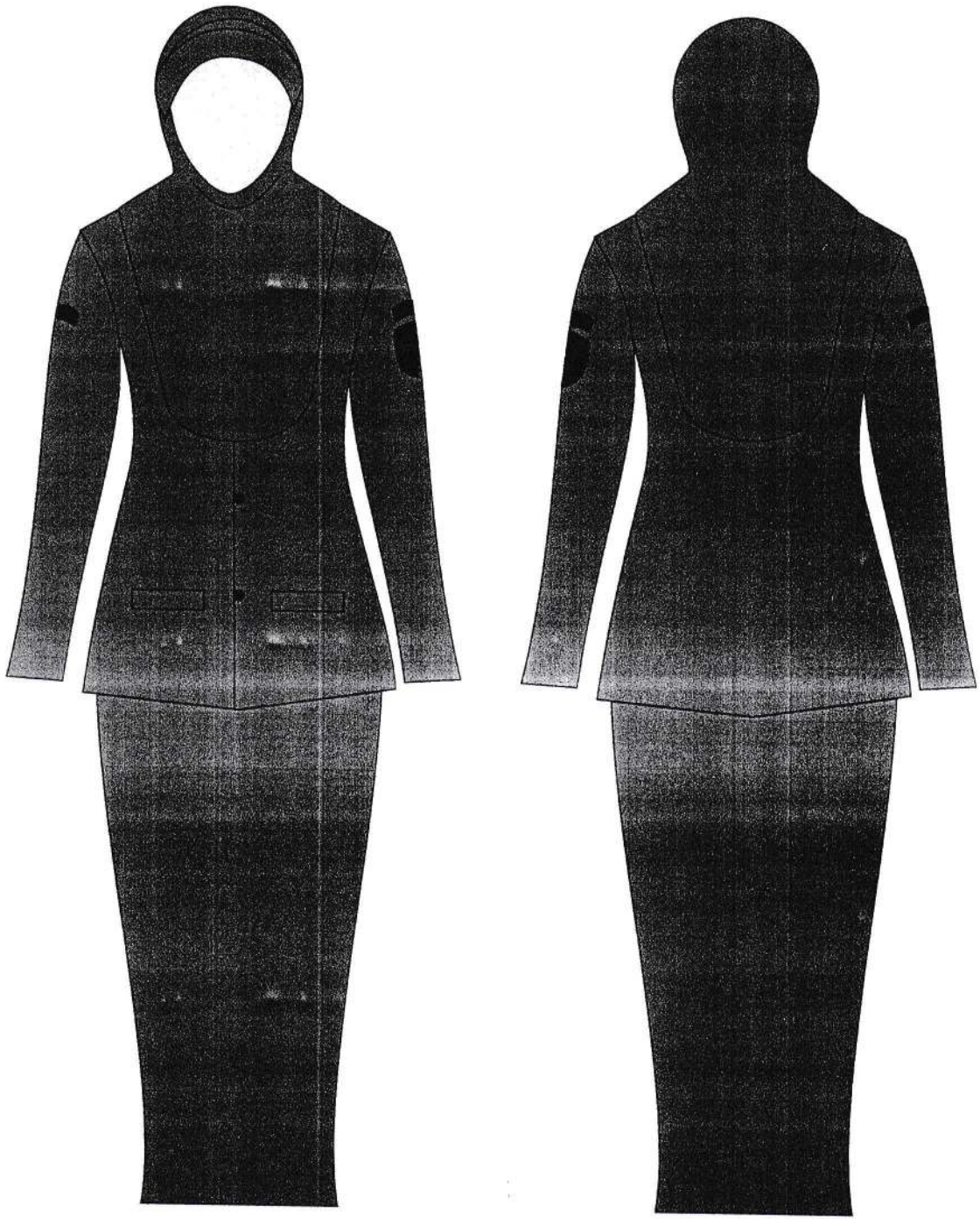

[Handwritten mark]

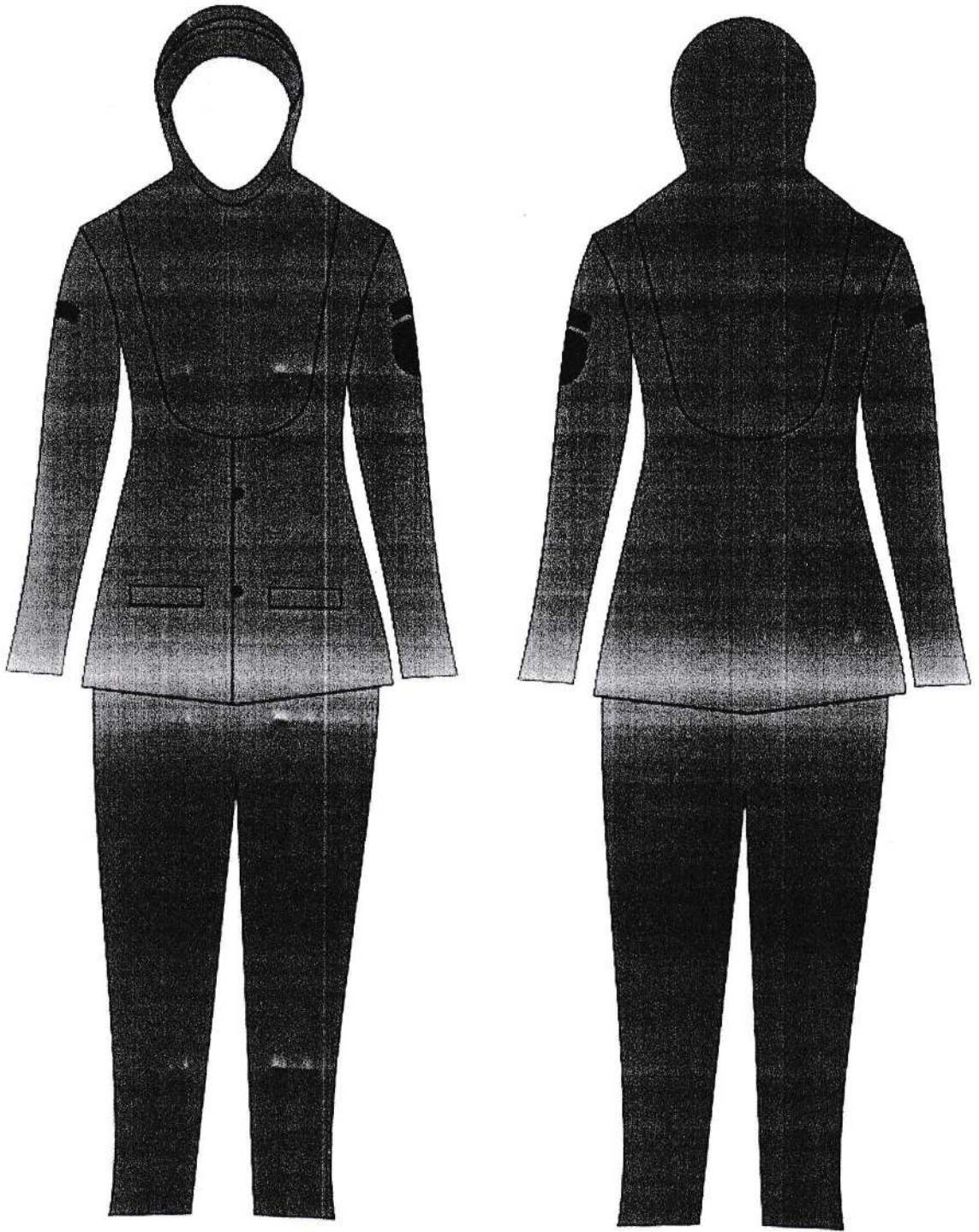

[Handwritten signature]

4. PDH WANITA HAMIL

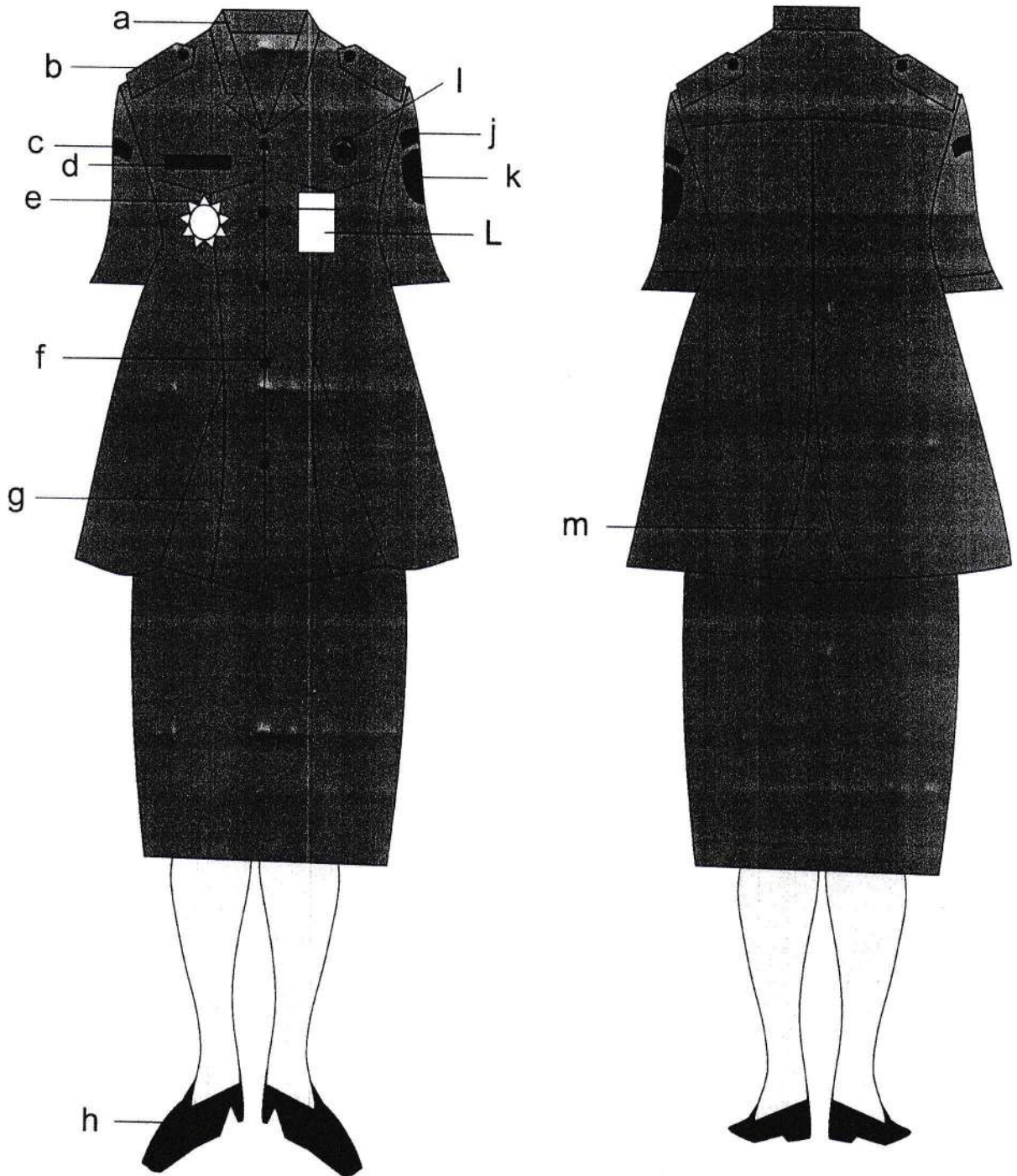
**Keterangan :**

- | | | |
|------------------------|--------------------------|-------------------|
| a. Krah Baju | f. Kancing Baju | k. Lambang Pemda |
| b. Lidah Bahu | g. Flui depan | l. Tanda Pengenal |
| c. Nama provinsi Jatim | h. Sepatu Pantovel Hitam | m. Flui Belakang |
| d. Papan Nama | i. Lencana Korpri | |
| e. Tanda Jabatan | j. Nama Pemda | |

D. PAKAIAN DINAS HARIAN (PDH) KEPALA UNIT KERJA

1. PDH PRIA

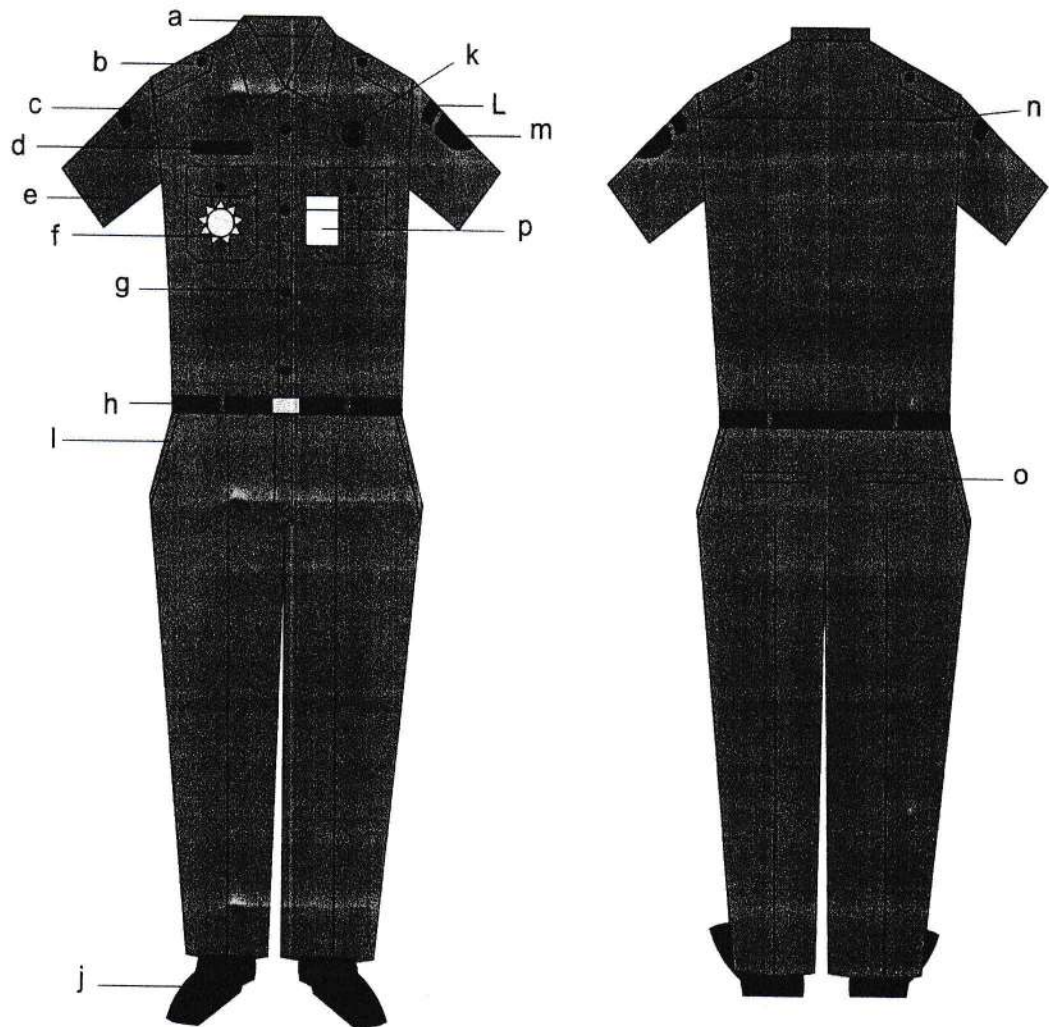

Keterangan :

- | | | |
|------------------------|--------------------------|-------------------|
| a. Krah Baju | g. Kancing Baju 5 Buah | m. Lambang Daerah |
| b. Lidah Bahu | h. Ikat Pinggang | n. Sambungan bahu |
| c. Nama provinsi Jatim | i. Saku depan | o. Saku belakang |
| d. Papan Nama | j. Sepatu Pantovel Hitam | p. Tanda pengenal |
| e. Lengan Pendek | k. Lencana Korpri | |
| f. Tanda Jabatan | l. Nama Pemda | |

2. PDH WANITA

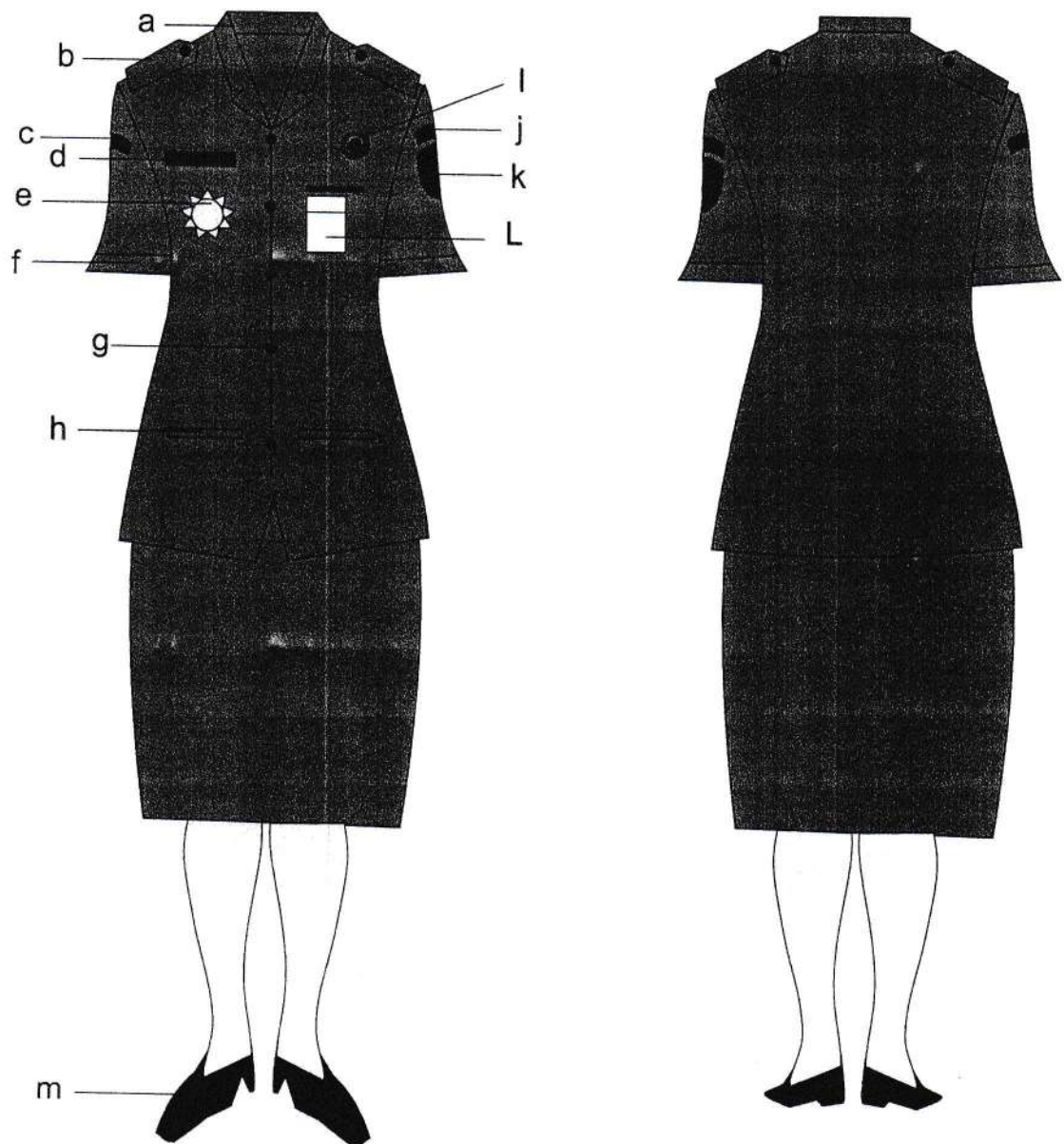

Keterangan :

- a. Krah Baju
- b. Lidah Bahu
- c. Nama Provinsi Jatim
- d. Papan Nama
- e. Tanda jabatan

- f. Lengan Pendek
- g. Kancing Baju
- h. Saku depan
- i. Lencana Korpri
- j. Nama Pemda

- k. Lambang Daerah
- l. Tanda Pengenal
- m. Sepatu pantovel hitam

3. PDH WANITA BERJILBAB

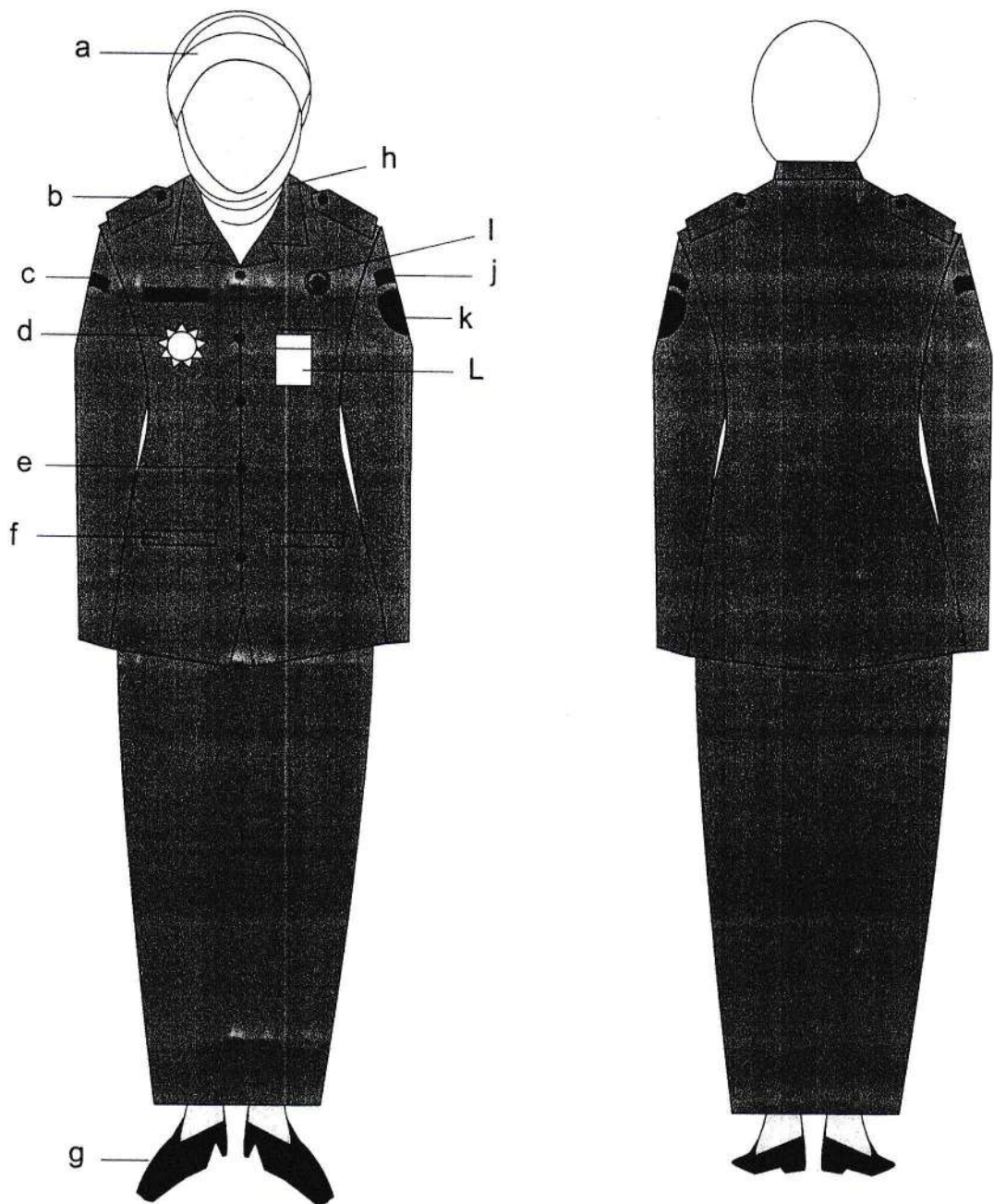

Keterangan :

- | | | |
|------------------------|--------------------------|-------------------|
| a. kerudung / Jilbab | e. Kancing Baju | i. Lencana Korpri |
| b. Lidah Bahu | f. Saku Depan | j. Nama Pemda |
| c. Nama Provinsi Jatim | g. Sepatu Pantovel Hitam | k. Lambang Daerah |
| d. Tanda jabatan | h. Krah Rebah | l. Tanda Pengenal |

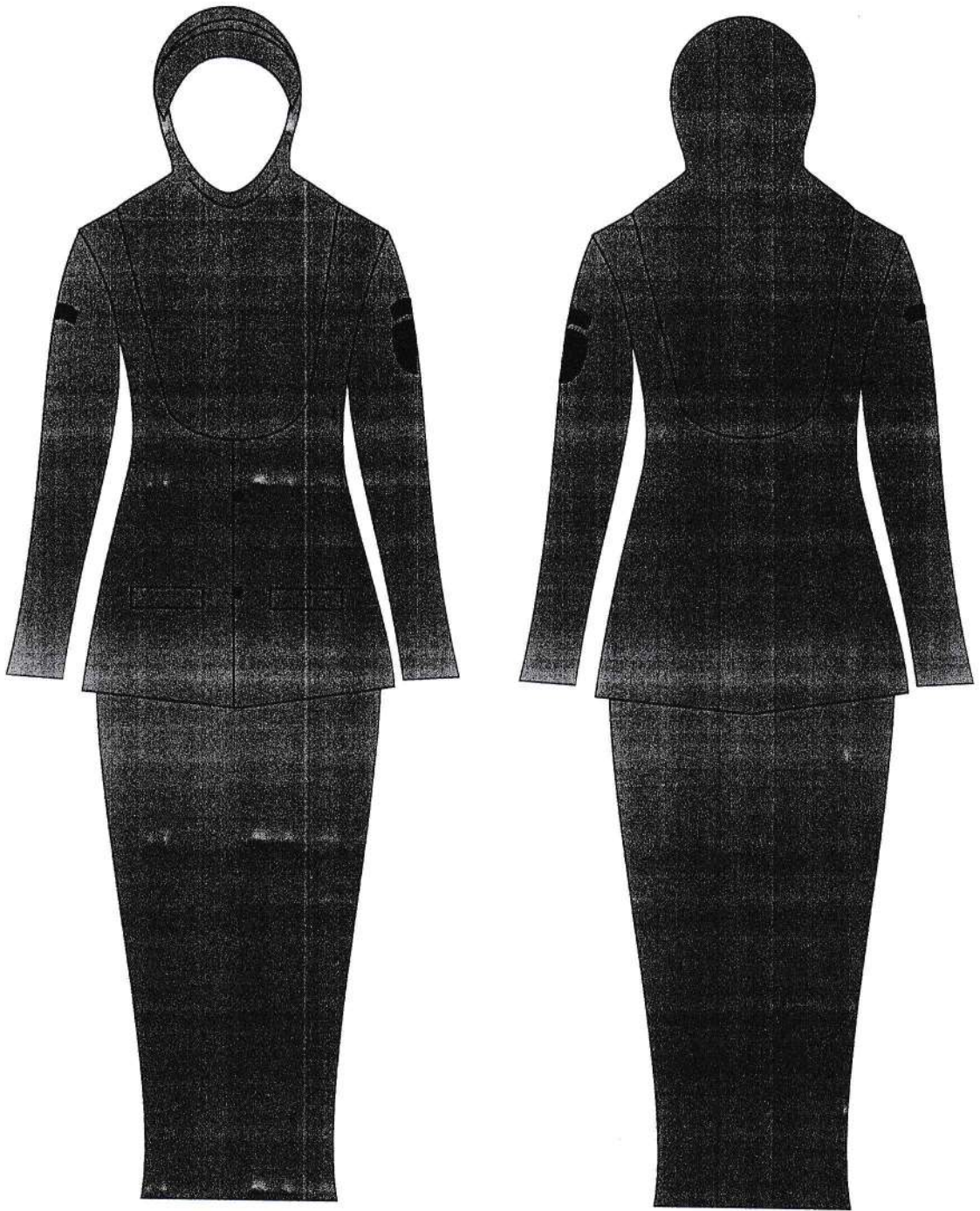

[Handwritten signature]

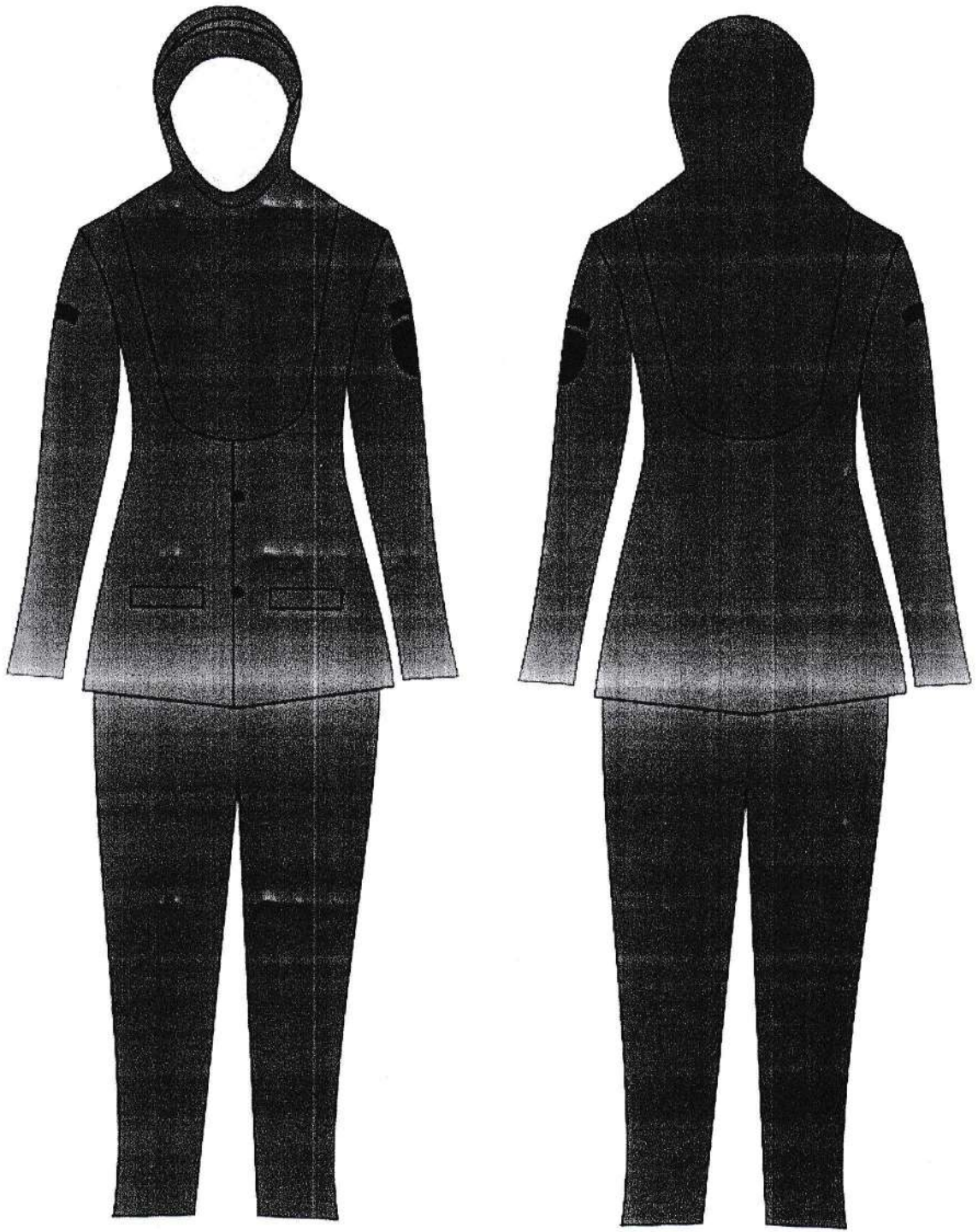

Handwritten signature or mark.

E. PAKAIAN DINAS HARIAN (PDH) PEGAWAI DAN KELENGKAPANNYA

1. PDH PRIA

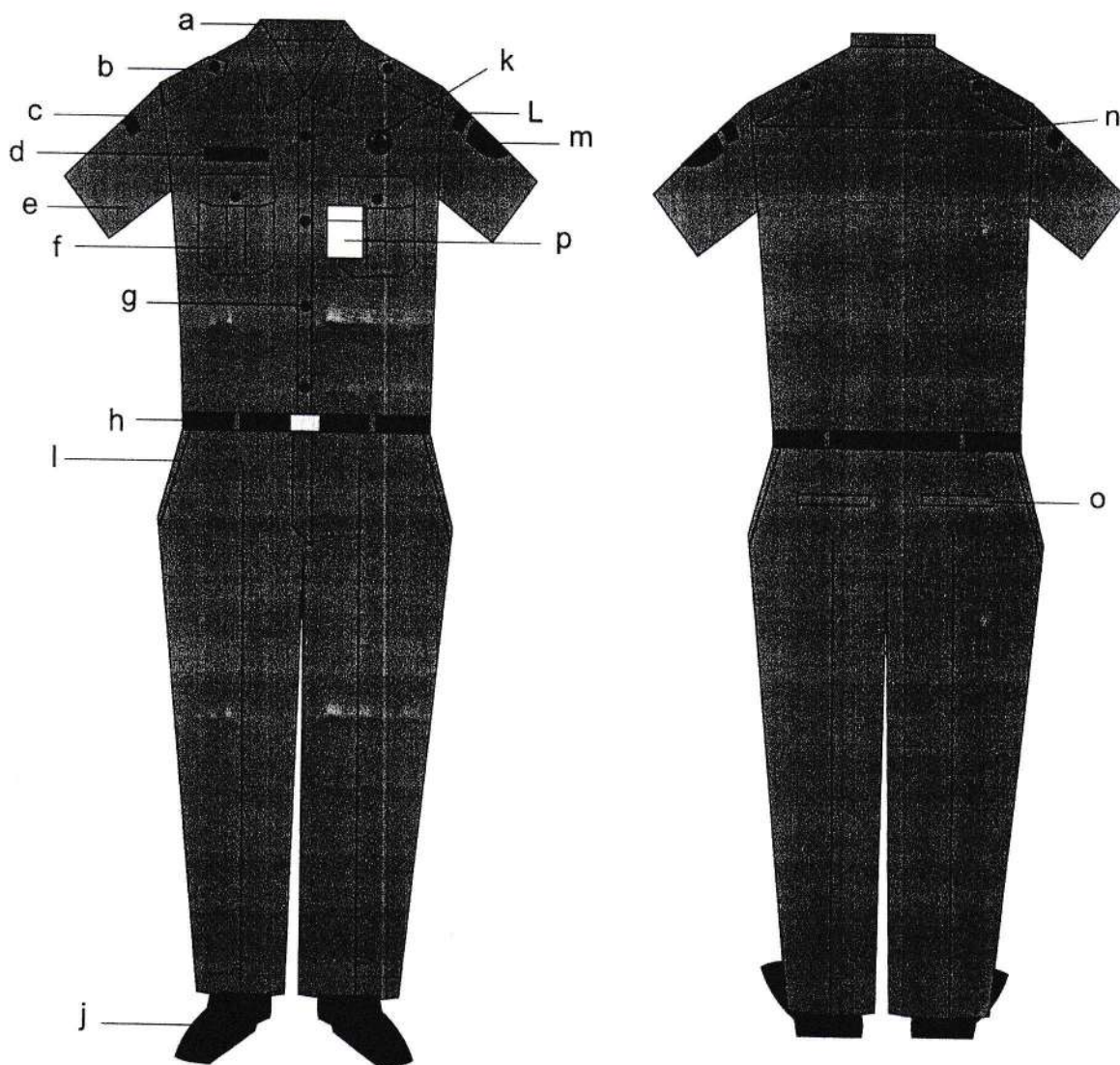

Keterangan :

- | | | |
|------------------------|--------------------------|-------------------|
| a. Krah Baju | g. Kancing Baju 5 Buah | m. Lambang Daerah |
| b. Lidah Bahu | h. Ikat Pinggang | n. Sambungan bahu |
| c. Nama provinsi Jatim | i. Saku depan | o. Saku belakang |
| d. Papan Nama | j. Sepatu Pantovel Hitam | p. Tanda pengenal |
| e. Lengan Pendek | k. Lencana Korpri | |
| f. Saku Baju | l. Nama Pemda | |

2. PDH WANITA

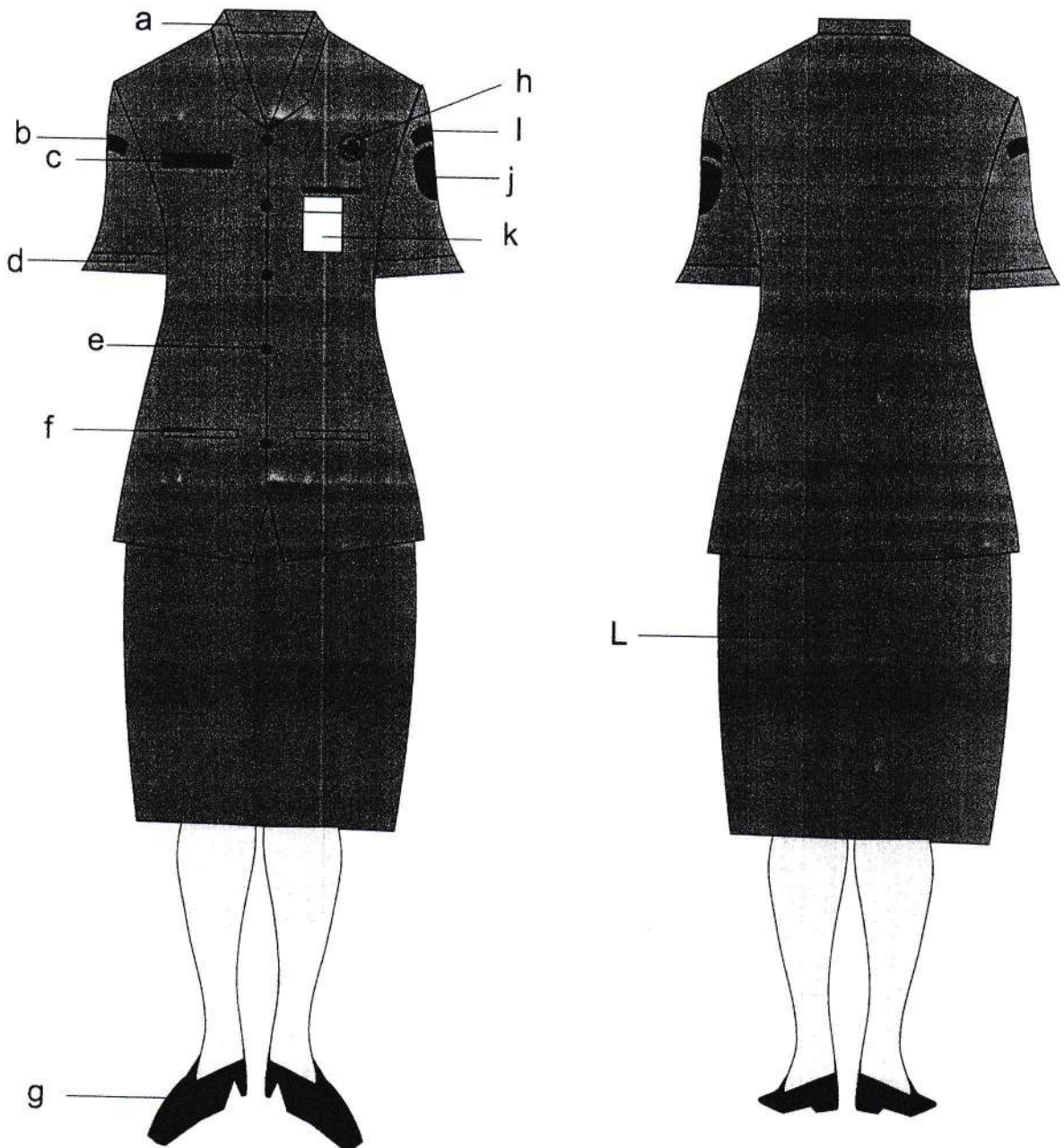

Keterangan :

- | | | |
|------------------------|--------------------------|-------------------|
| a. Krah Rebah | f. Saku Baju | k. Tanda Pengenal |
| b. Nama Provinsi Jatim | g. Sepatu Pantovel Hitam | l. Rok Pendek |
| c. Papan Nama | h. Lencana Korpri | |
| d. Lengan Pendek | i. Nama Pemda | |
| e. Kancing Baju | j. Lambang Pemda | |

3. PDH WANITA BERJILBAB

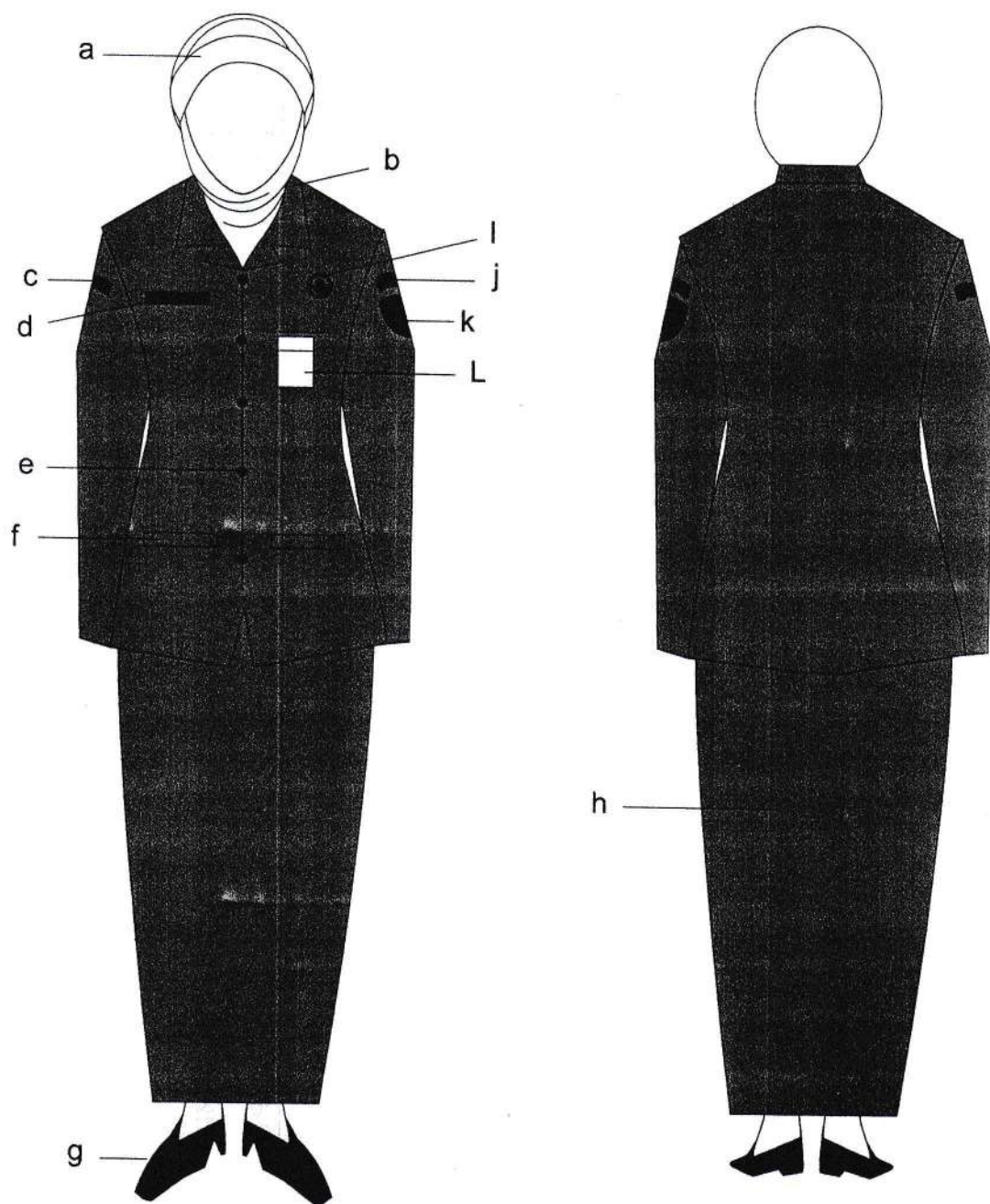

Keterangan :

- | | | |
|------------------------|--------------------------|-------------------|
| a. Kerudung / Jilbab | e. Kancing Baju | i. Lencana Korpri |
| b. Krah rebah | f. Saku Baju | j. Nama Pemda |
| c. Nama Provinsi Jatim | g. Sepatu Pantovel Hitam | k. Lambang Daerah |
| d. Papan Nama | h. Rok Panjang | l. Tanda Pengenal |

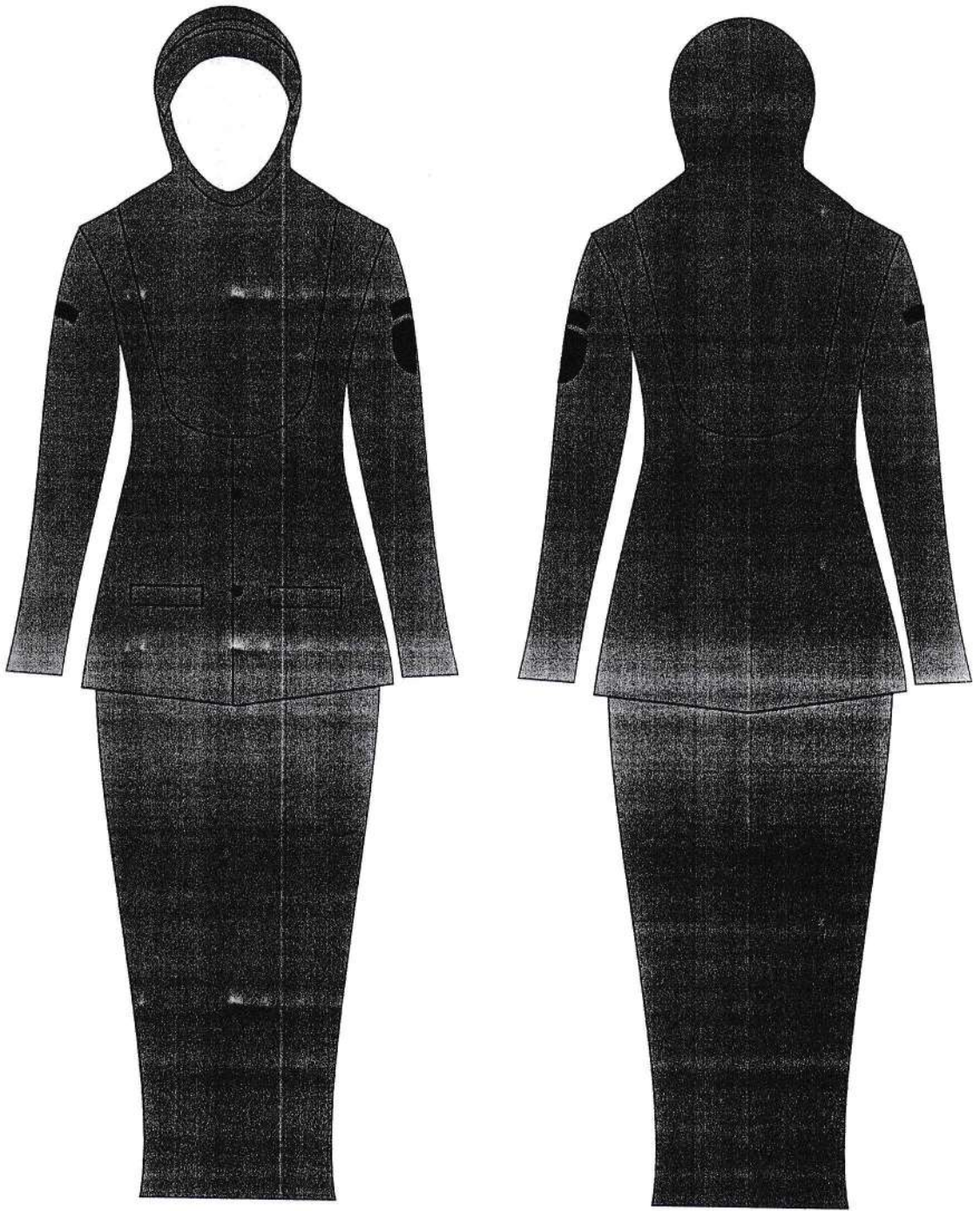

[Handwritten signature]

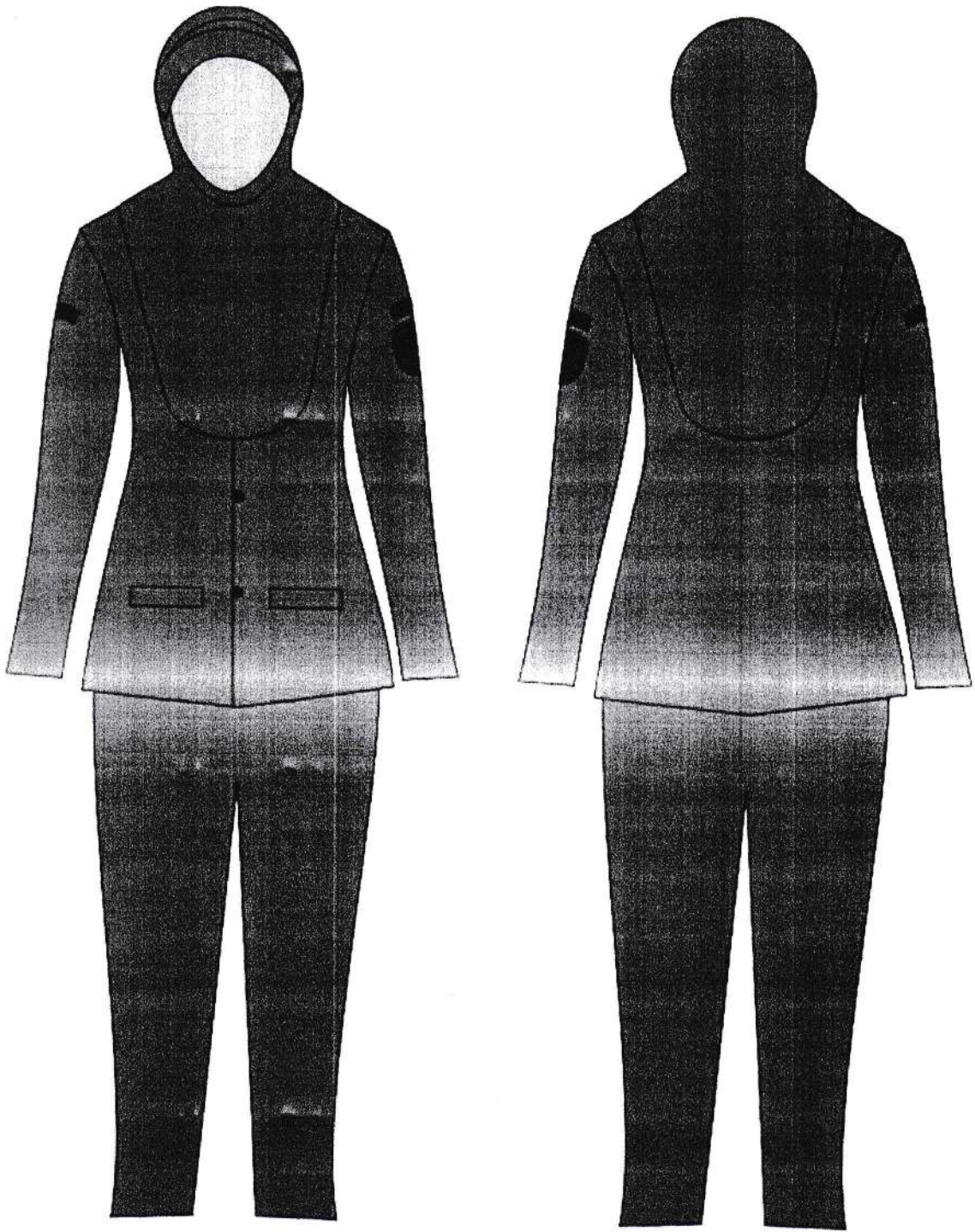

4. PDH WANITA HAMIL

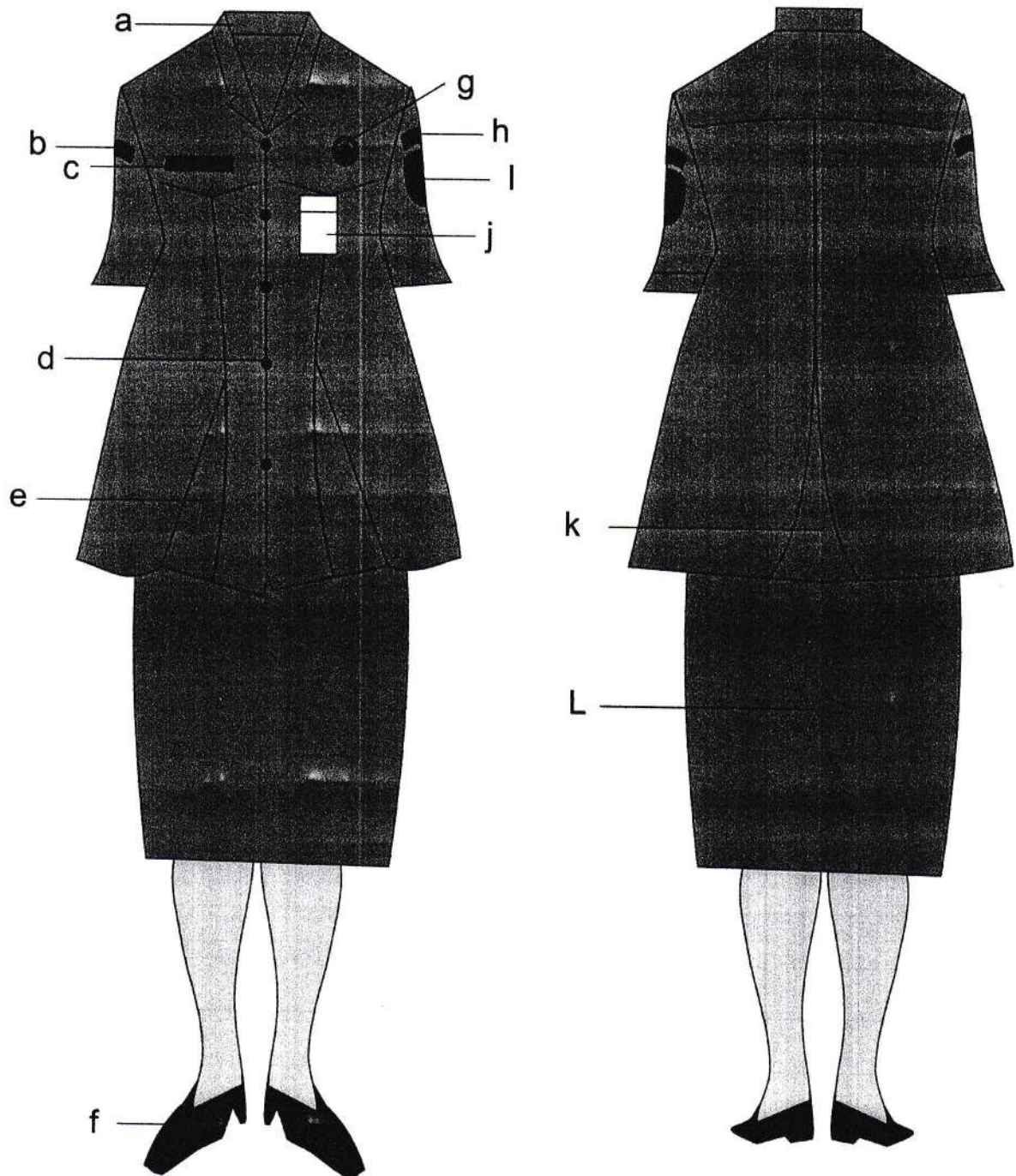

Keterangan :

- | | | |
|------------------------|--------------------------|-------------------|
| a. Krah Rebah | e. Flui depan | i. Lambang Pemda |
| b. Nama Provinsi Jatim | f. Sepatu Pantovel Hitam | j. Tanda Pengenal |
| c. Papan Nama | g. Lencana Korpri | k. Flui Belakang |
| d. Kancing Baju | h. Nama Pemda | l. Rok Pendek |

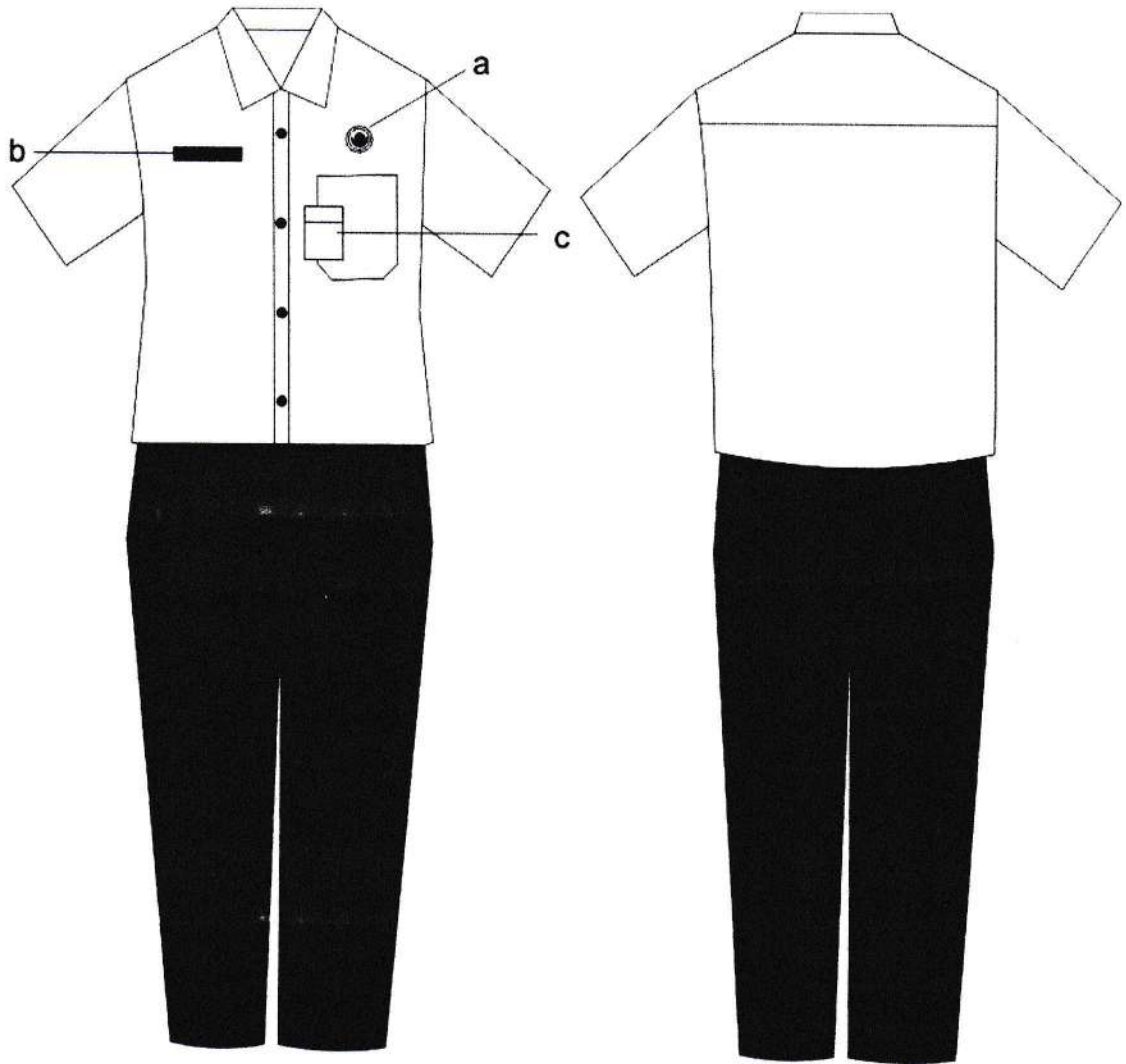
F. PAKAIAN DINAS HARIAN (PDH) KEMEJA PUTIH, CELANA/ROK HITAM**1. PDH PRIA LENGAN PENDEK****Keterangan :**

- a. Lencana Korpri
- b. Papan Nama
- c. Tanda Pengenal

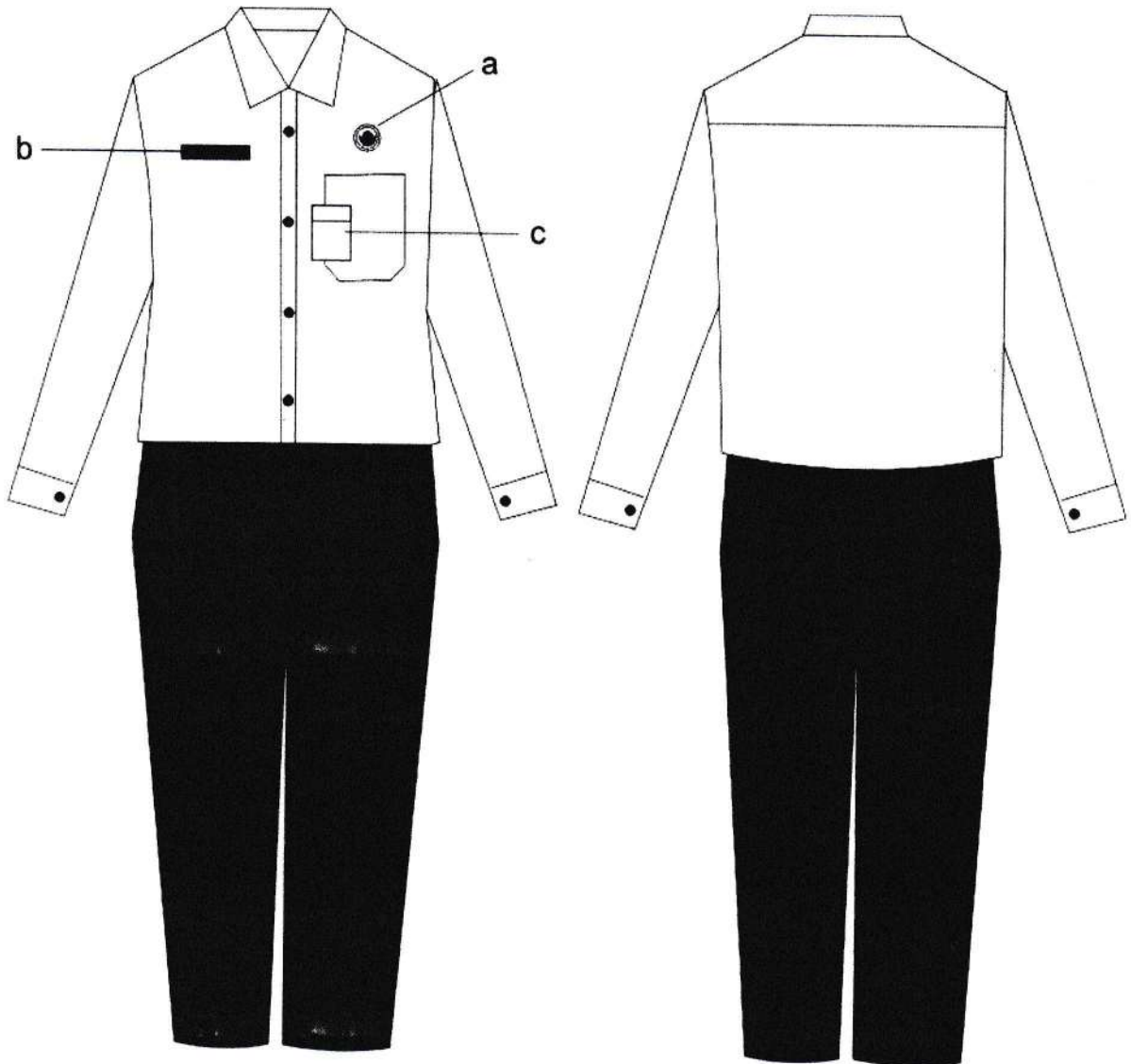
2. PDH PRIA LENGAN PANJANG**Keterangan :**

- a. Lencana Korpri
- b. Papan Nama
- c. Tanda Pengenal

3. PDH WANITA LENGAN PENDEK

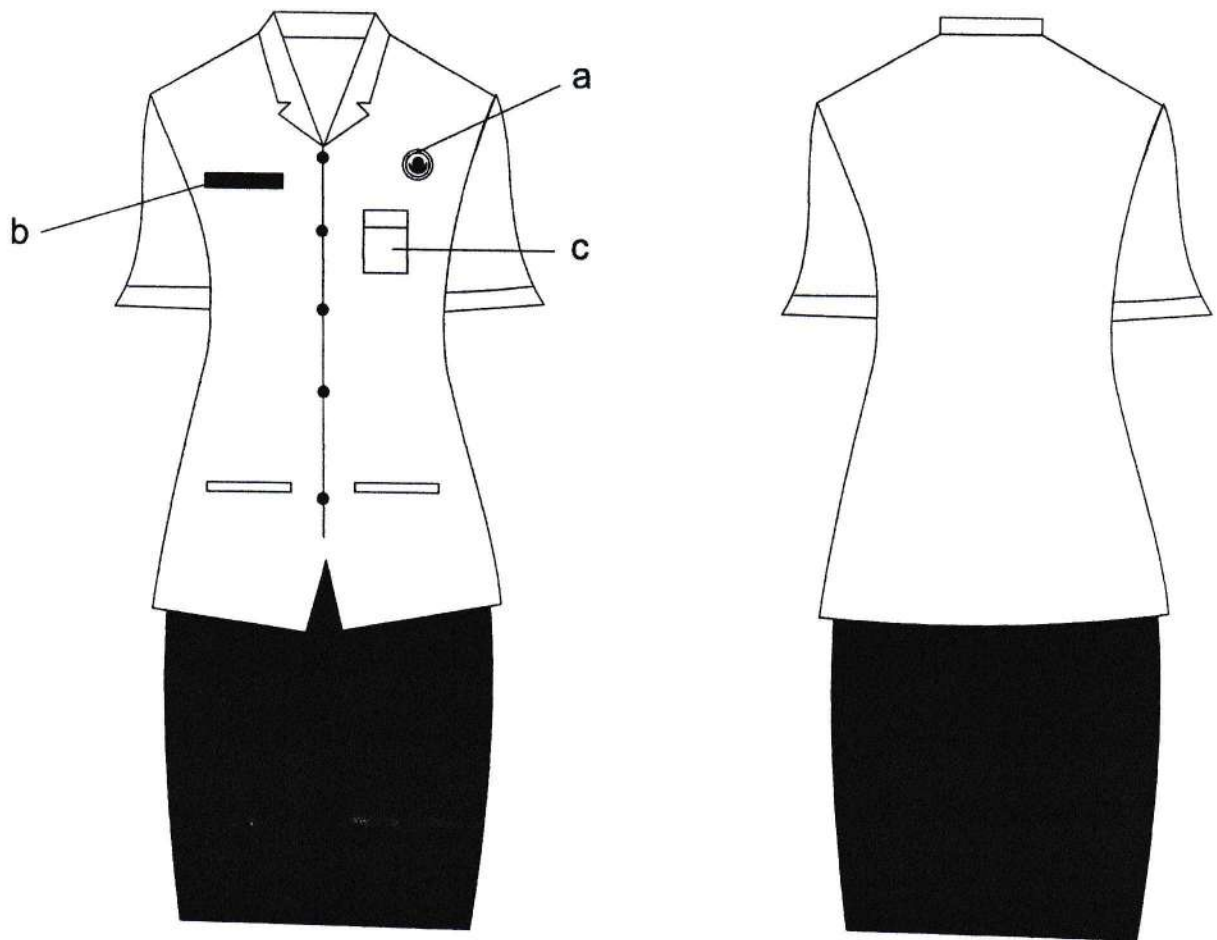

Keterangan :

- a. Lencana Korpri
- b. Papan Nama
- c. Tanda Pengenal

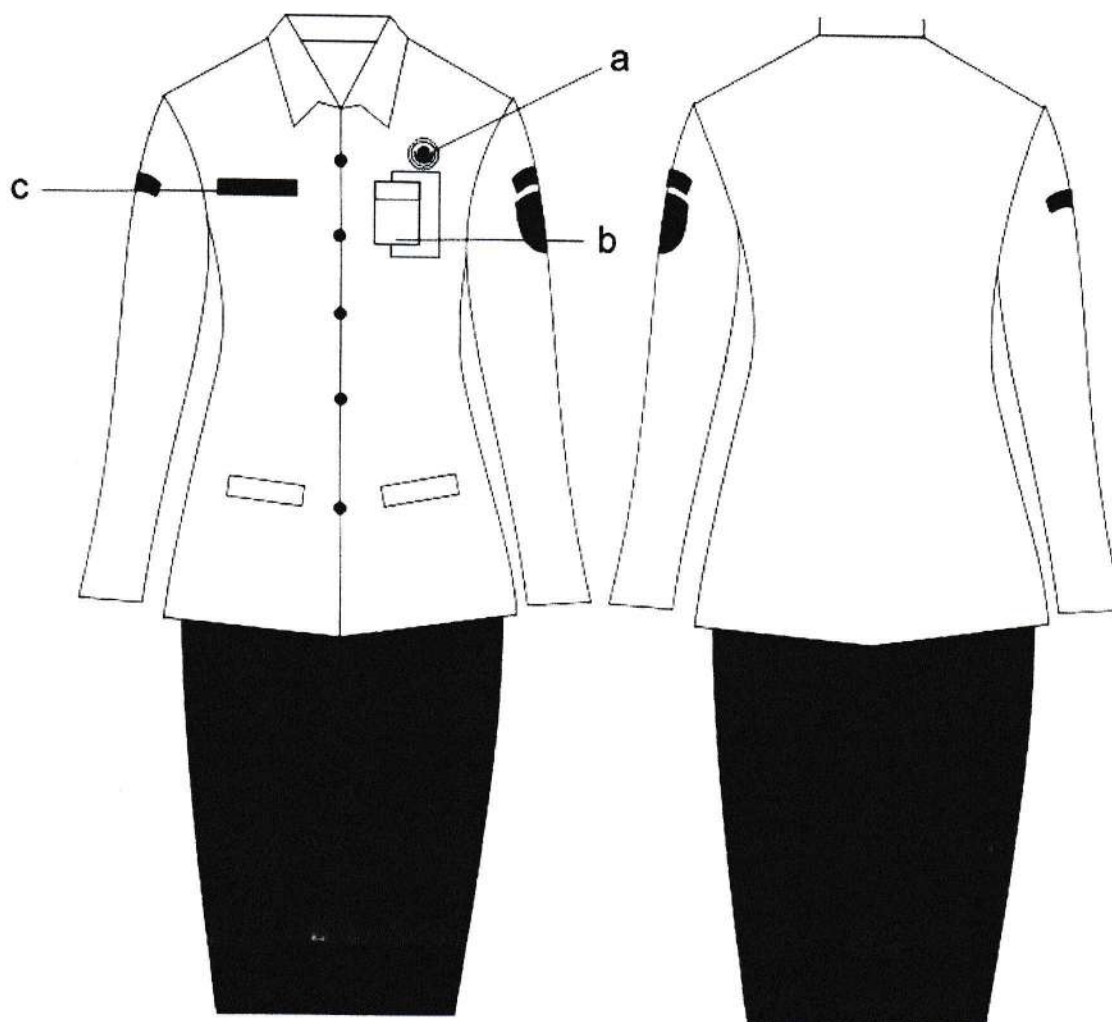
4. PDH WANITA LENGAN PANJANG**Keterangan :**

- a. Lencana Korpri
- b. Papan Nama
- c. Tanda Pengenal

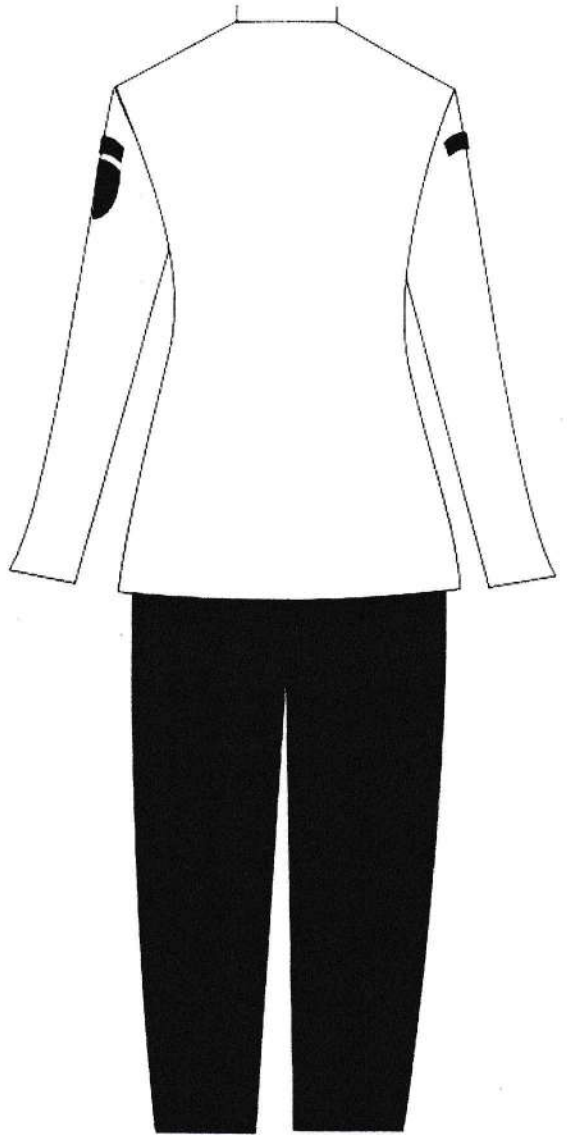
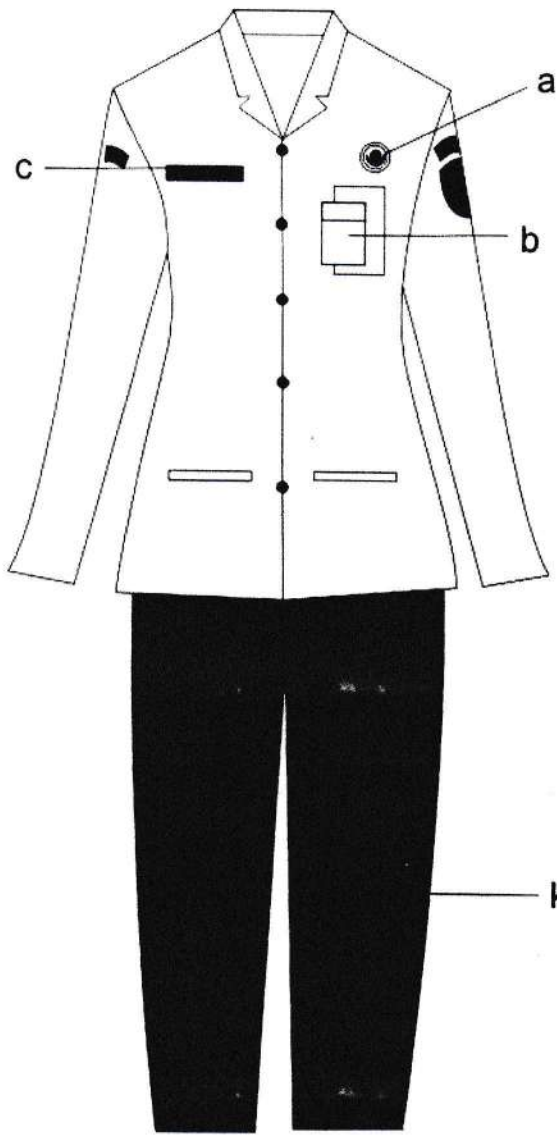

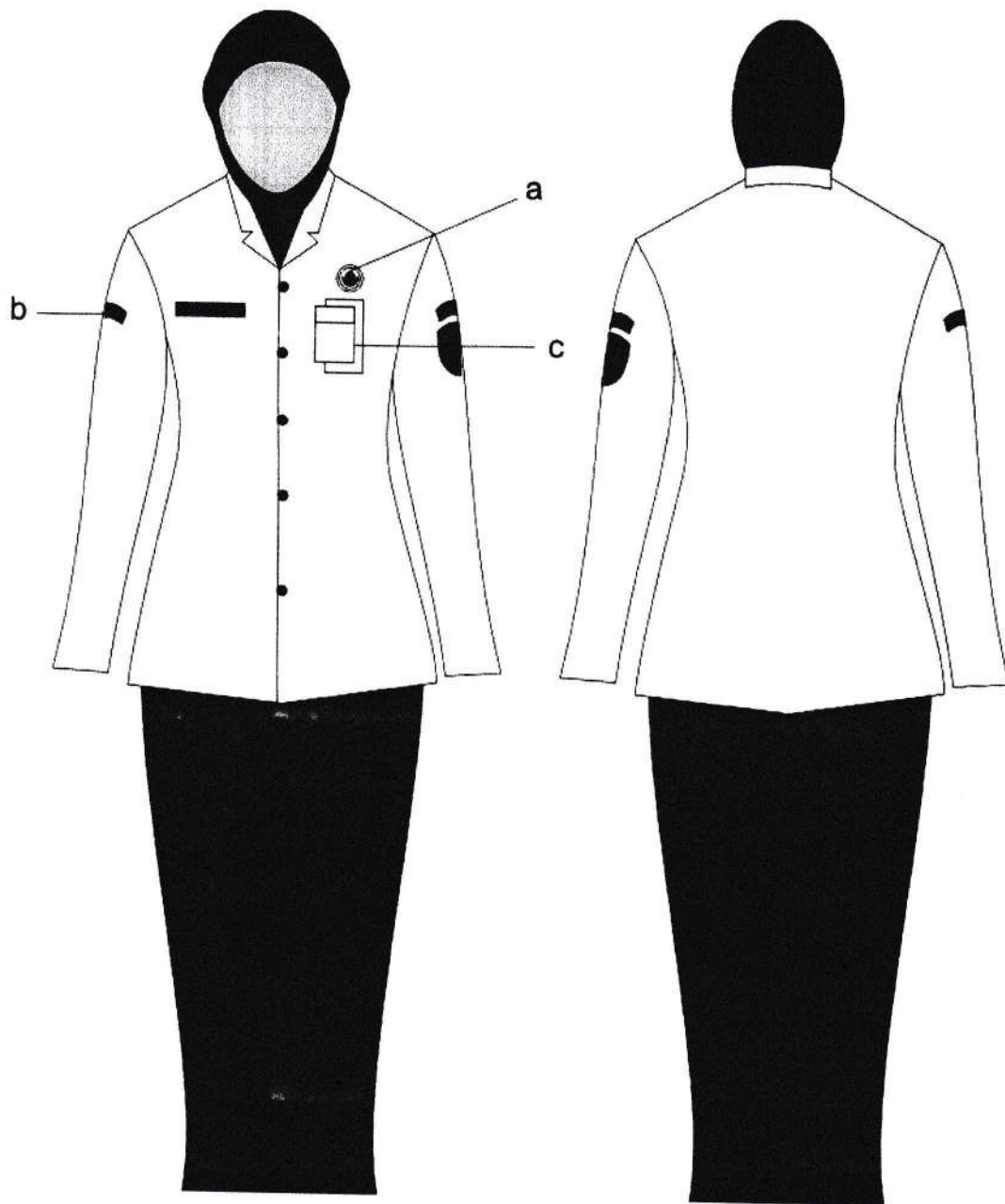
5. PDH WANITA BERJILBAB**Keterangan :**

- a. Lencana Korpri
- b. Papan Nama
- c. Tanda Pengenal

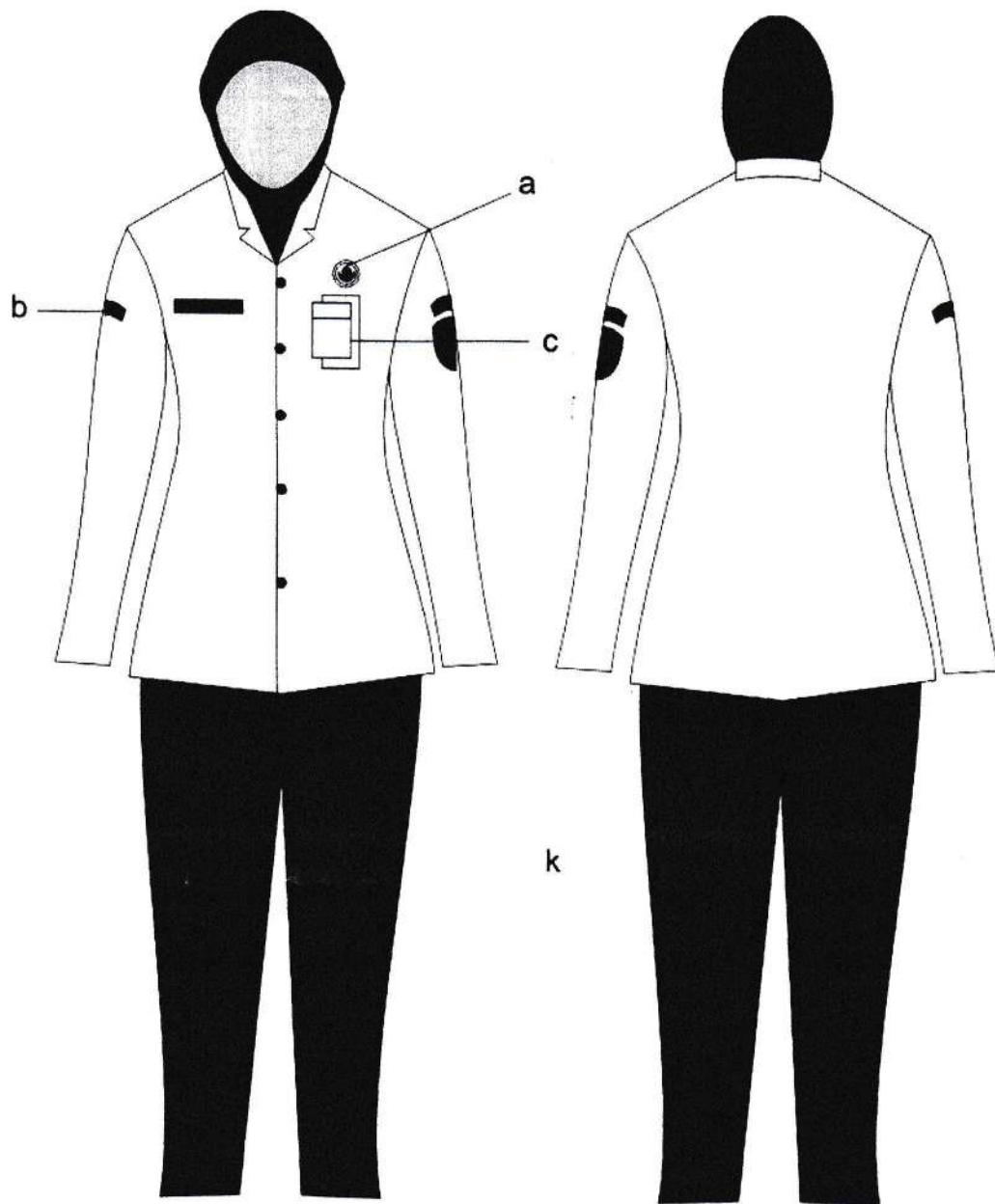

Keterangan :

- a. Lencana Korpri
- b. Papan Nama
- c. Tanda Pengenal

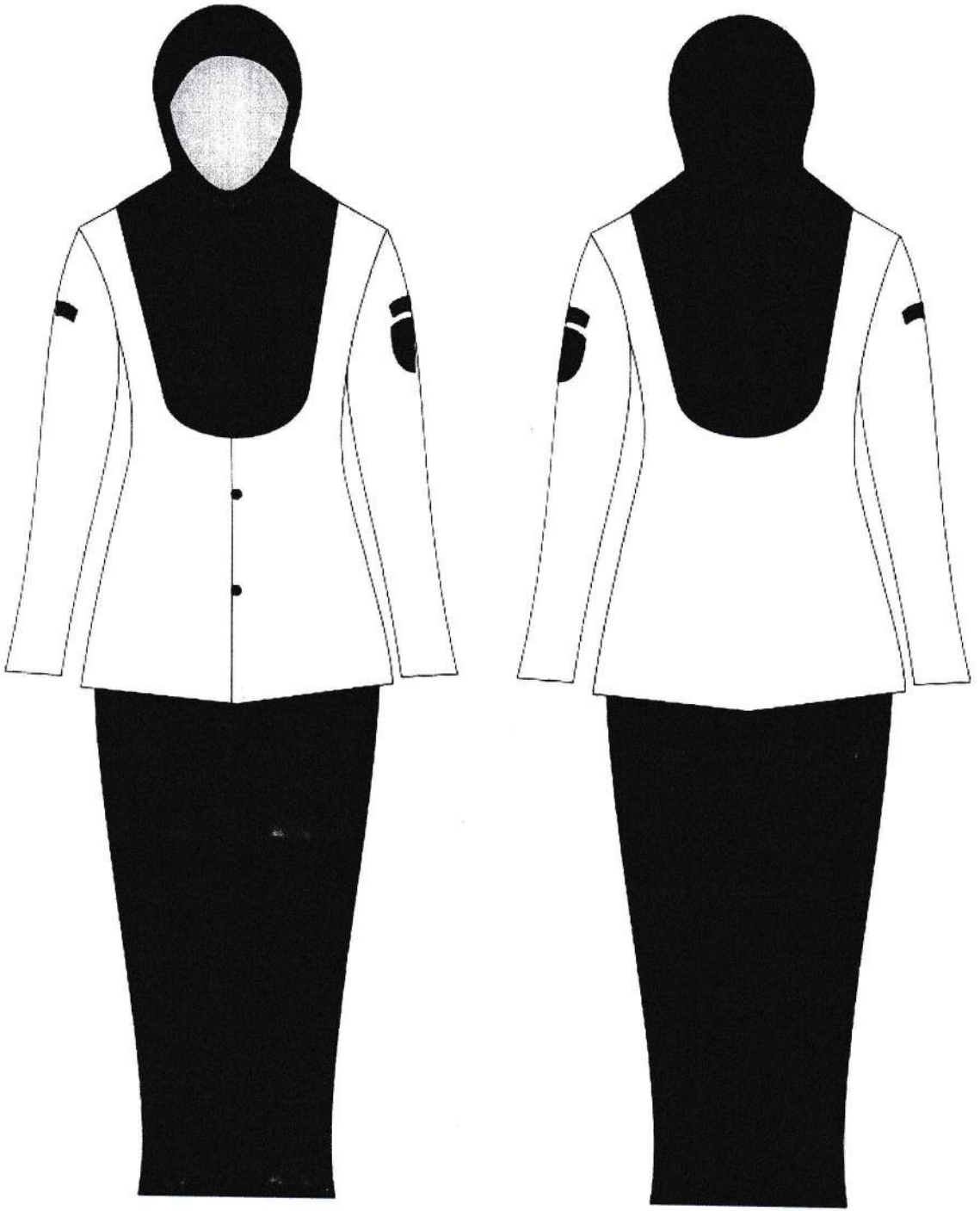

[Handwritten signature]



II. PAKAIAN SIPIIL HARIAN (PSH)

A. PAKAIAN SIPIIL HARIAN (PSH) BUPATI DAN WAKIL BUPATI DENGAN ATRIBUT DAN KELENGKAPANNYA

1. PSH PRIA

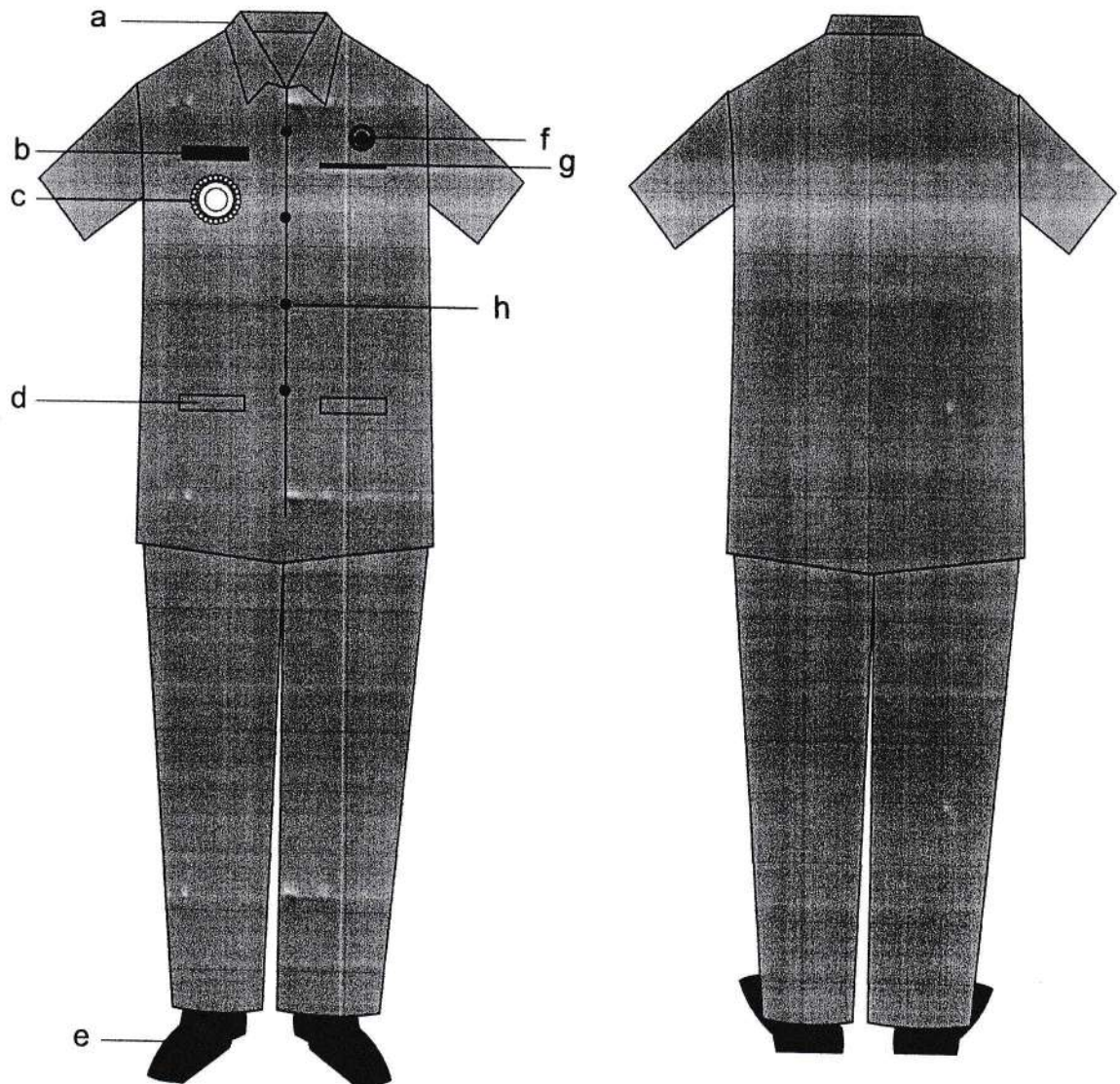

Keterangan :

- | | | |
|------------------|--------------------------|-------------------|
| a. Krah berdiri | d. Saku Baju Bawah | g. Saku Baju Atas |
| b. Papan Nama | e. Sepatu pantovel Hitam | h. Kancing Baju |
| c. Tanda Jabatan | f. Lencana korpri | |

* Jas Lengan Pendek dan Celana Panjang warna sama

2. PSH WANITA

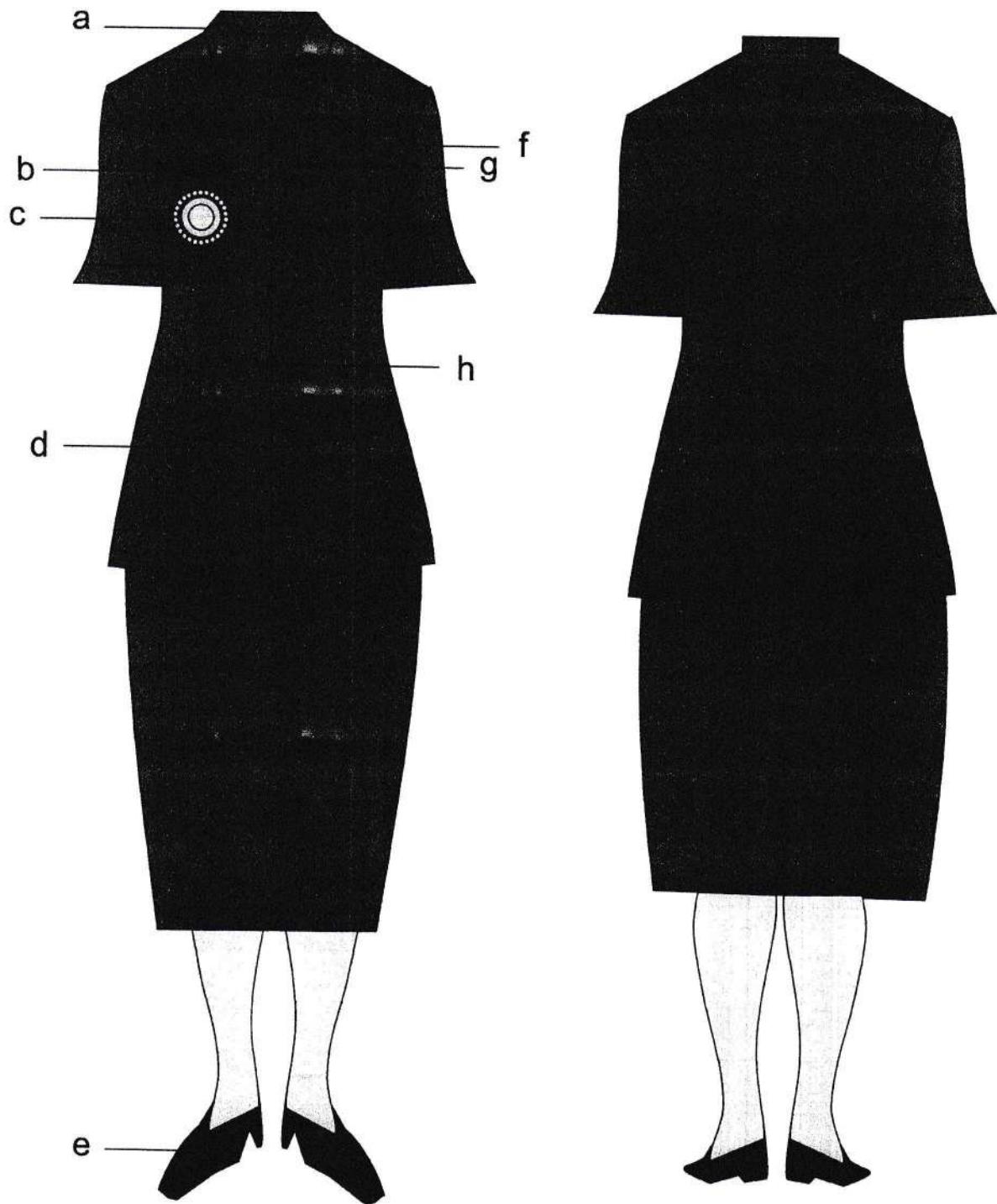

Keterangan :

- | | | |
|------------------|--------------------------|-------------------|
| a. Krah berdiri | d. Saku Baju Bawah | g. Saku Baju Atas |
| b. Papan Nama | e. Sepatu pantovel Hitam | h. Kancing Baju |
| c. Tanda Jabatan | f. Lencana korpri | |

* Jas Lengan Pendek dan Rok 15 cm di bawah lutut warna sama

3. PSH WANITA BERJILBAB

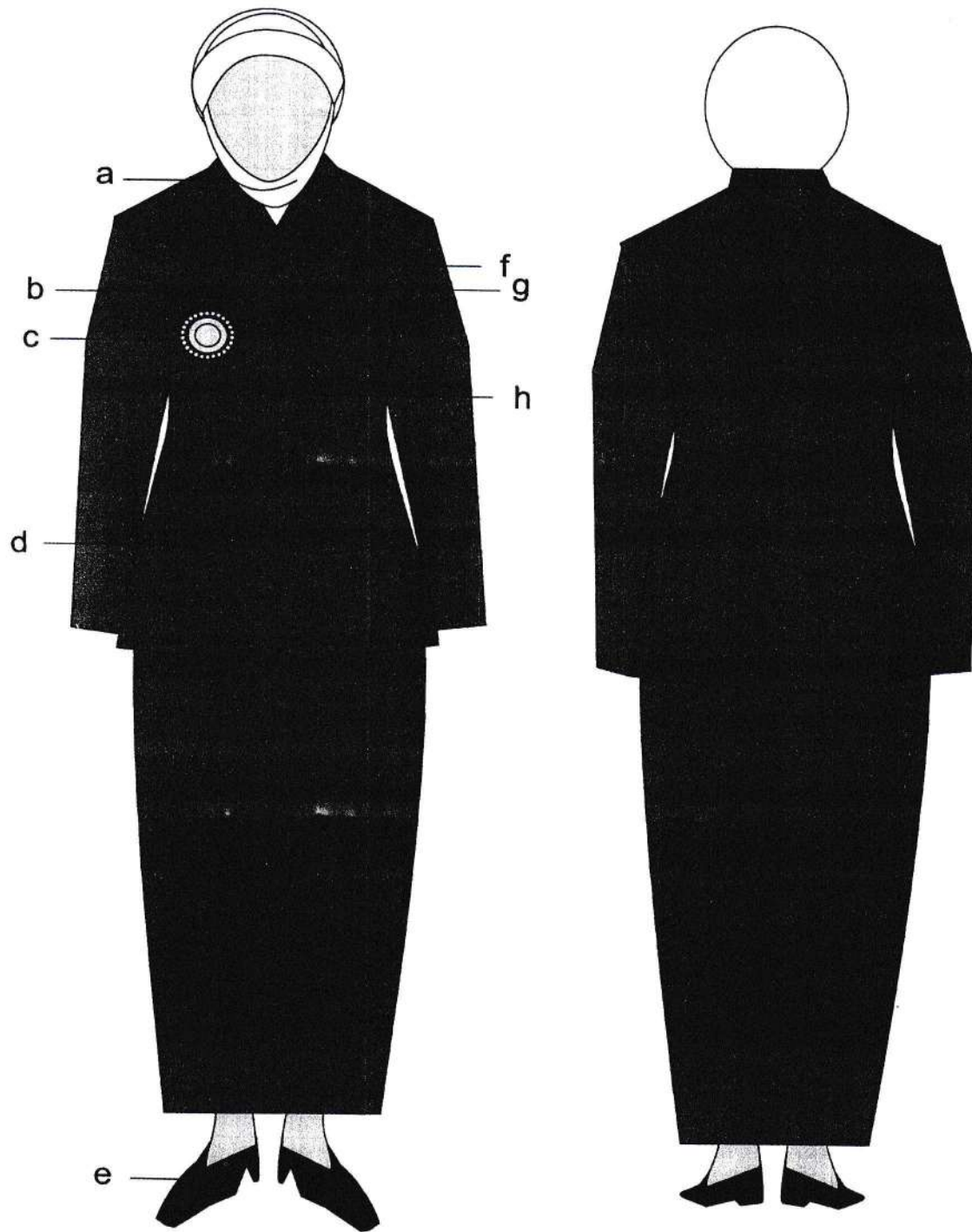

Keterangan :

a. Krah berdiri
 b. Papan Nama
 c. Tanda Jabatan

d. Saku Baju Bawah
 e. Sepatu pantovel Hitam
 f. Lencana korpri

g. Saku Baju Atas
 h. Kancing Baju

4. PSH WANITA HAMIL

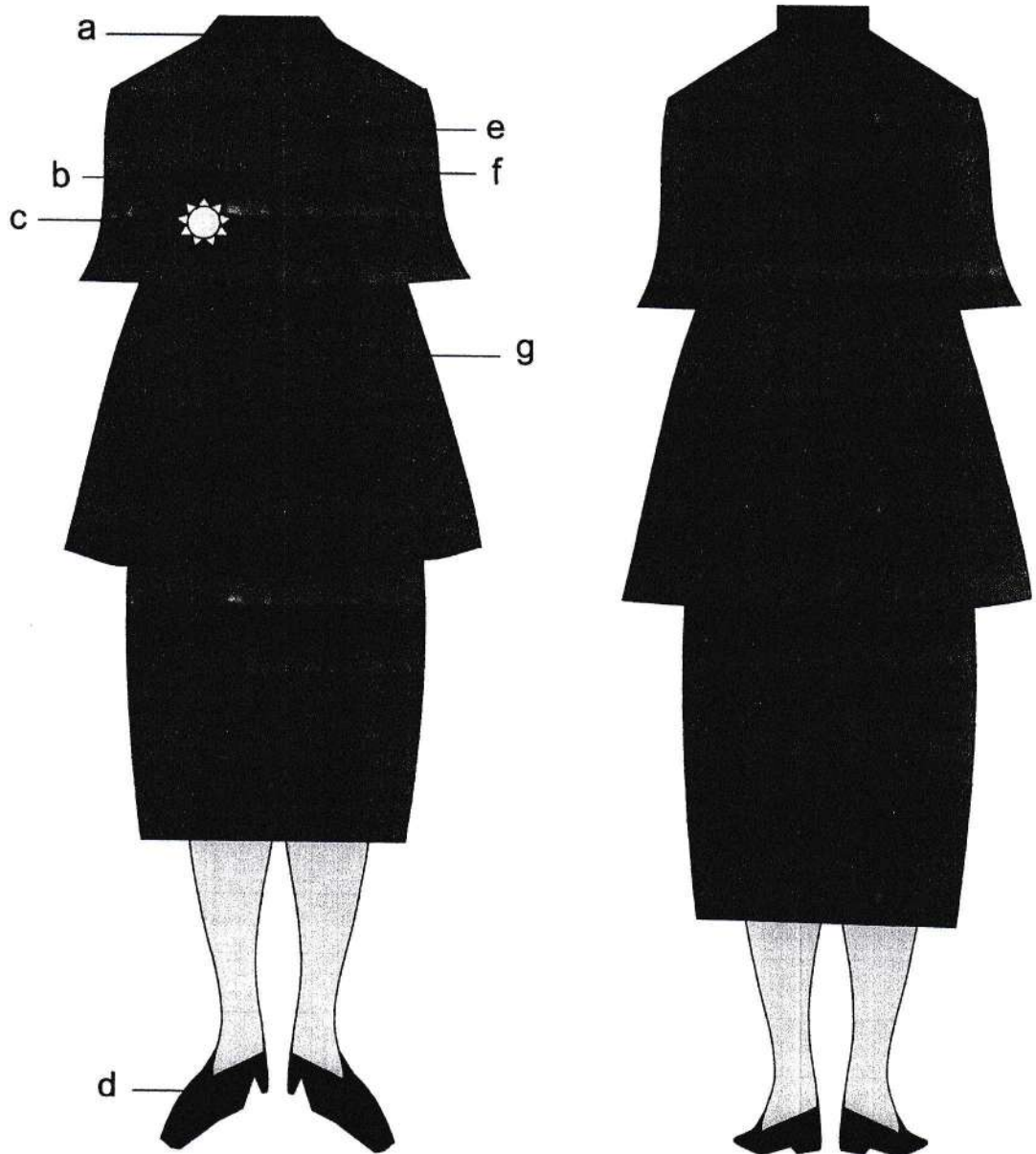
**Keterangan :**

- a. Krah berdiri
- b. Papan Nama
- c. Tanda Jabatan

- d. Sepatu Pantovel Hitam
- e. Lencana Korpri
- f. Saku Baju Atas
- g. Kancing Pacu

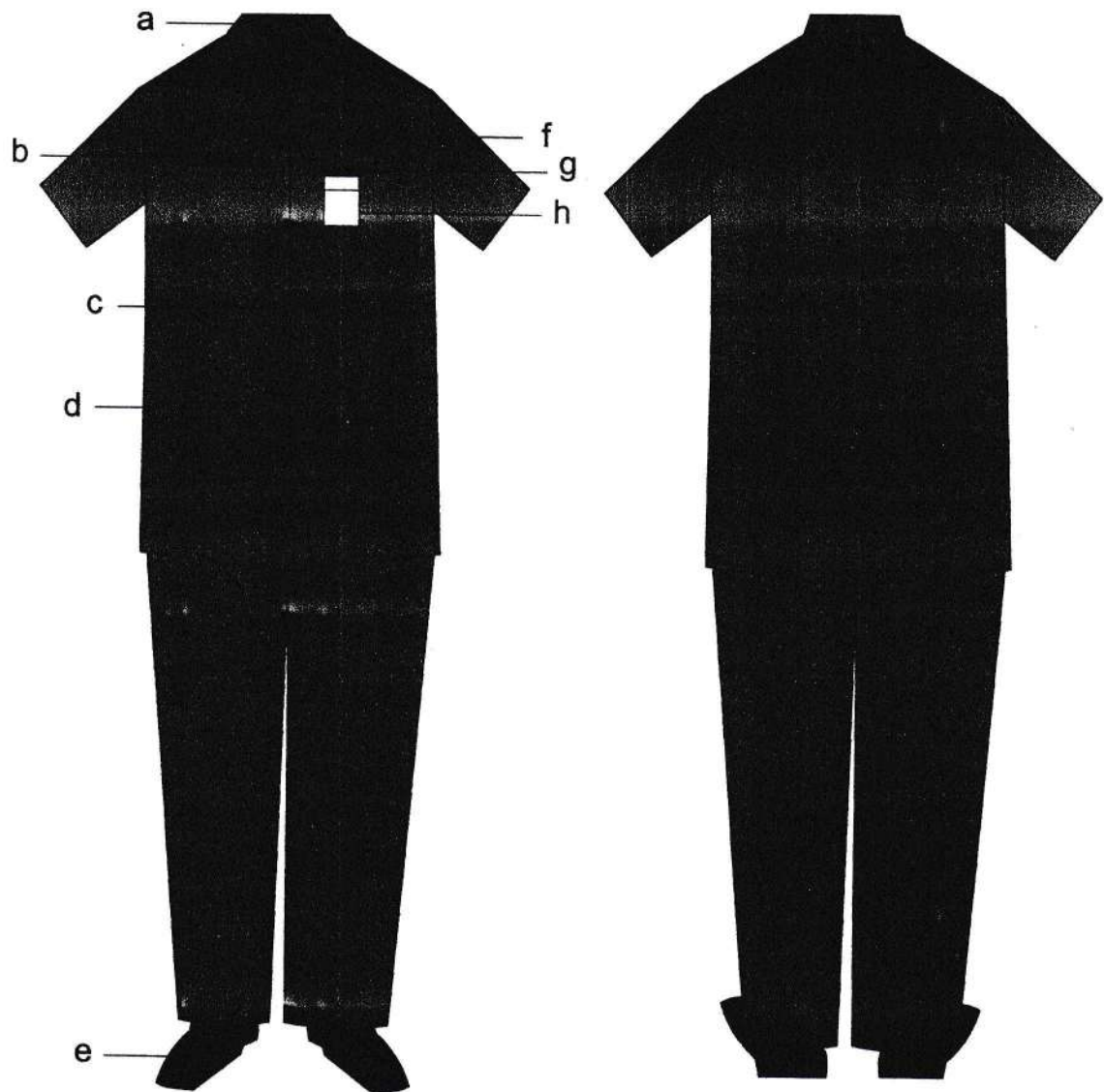
B. PAKAIAN SIPIIL HARIAN (PSH) PEGAWAI DAN KELENGKAPANNYA**1. PSH PRIA****Keterangan :**

a. Krah berdiri
b. Papan Nama
c. Kancing Baju

d. Saku Bawah Dengan Tutup
e. Sepatu Pantovel Hitam
f. Lencana Korpri

g. Saku Baju Atas
h. Tanda Pengenal

2. PSH WANITA

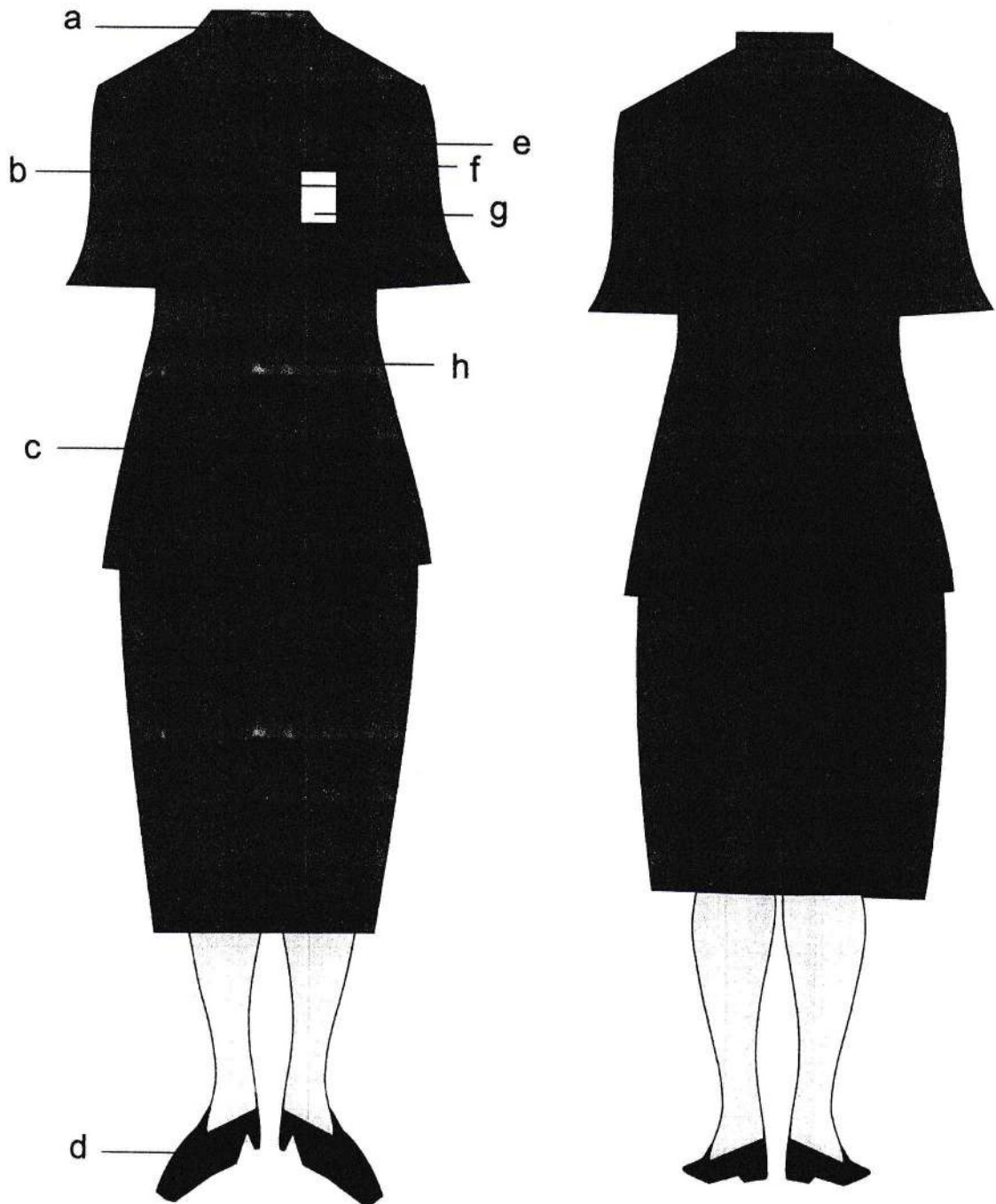
**Keterangan :**

- | | | |
|----------------------------|--------------------------|-------------------|
| a. Krah berdiri | d. Sepatu Pantovel Hitam | g. Tanda Pengenal |
| b. Papan Nama | e. Lencana Korpri | h. Kancing Baju |
| c. saku bawah dengan tutup | f. Saku Atas | |

3. PSH WANITA BERJILBAB

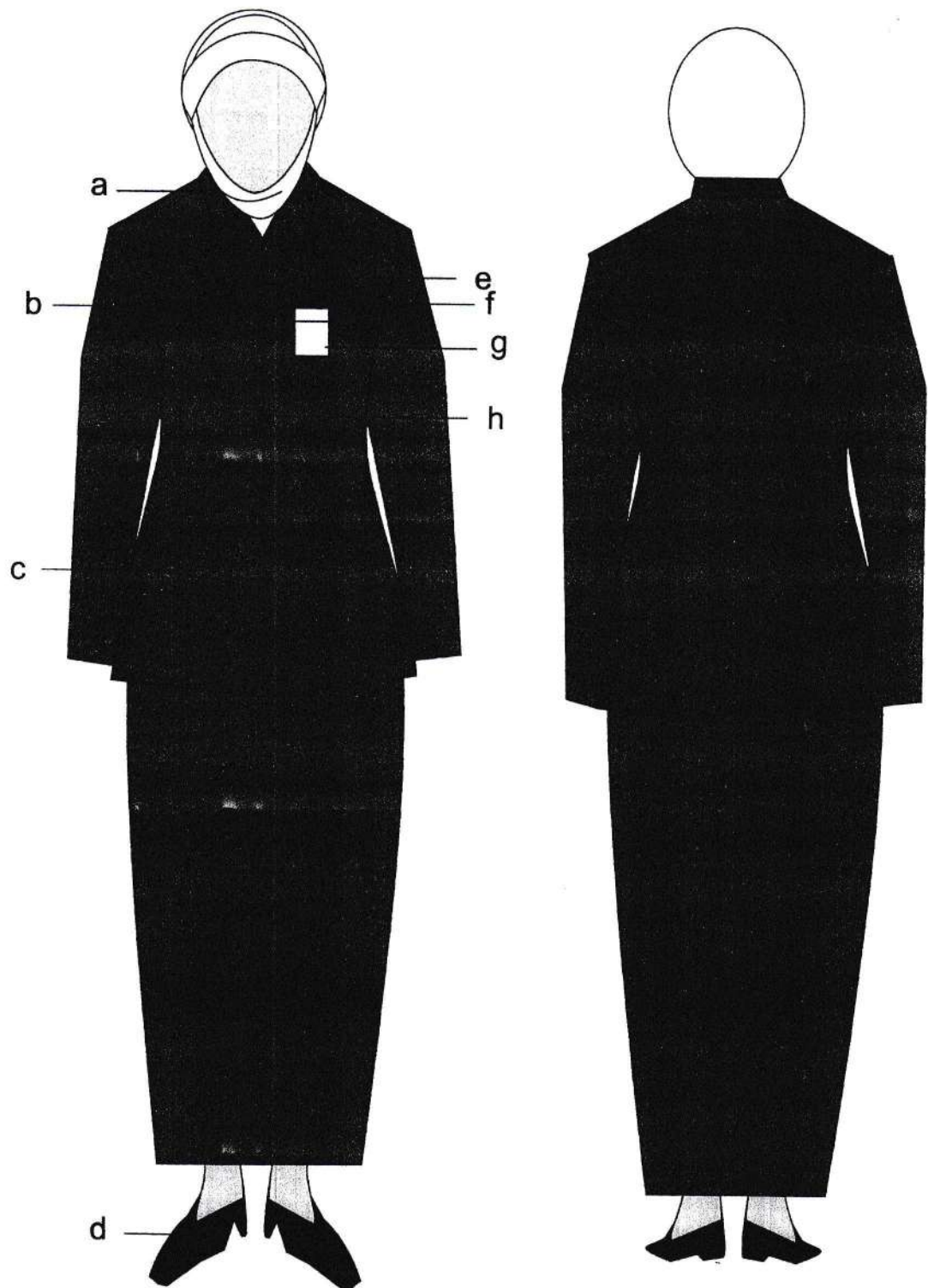

Keterangan :

- | | | |
|----------------------------|--------------------------|-------------------|
| a. Krah berdiri | d. Sepatu Pantovel Hitam | g. Tanda Pengenal |
| b. Papan Nama | e. Lencana Korpri | h. Kancing Baju |
| c. Saku bawah dengan tutup | f. Saku Baju Atas | |

4. PSH WANITA HAMIL

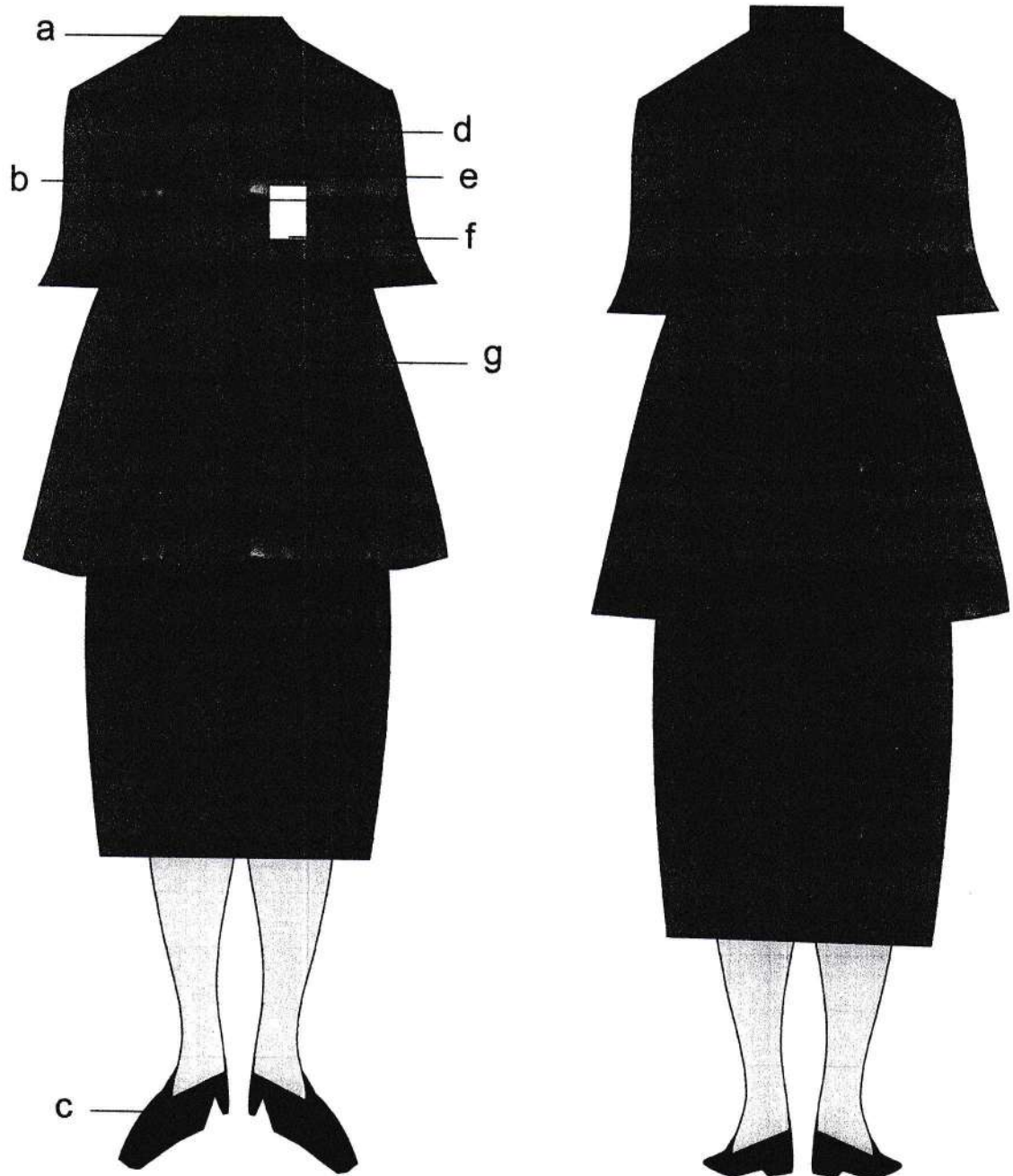

Keterangan :

- | | | |
|--------------------------|-------------------|-----------------|
| a. Krah berdiri | d. Lencana Korpri | g. Kancing Baju |
| b. Papan Nama | e. Saku Baju Atas | |
| c. Sepatu Pantovel Hitam | f. Tanda pengenal | |

[Handwritten signature]

III. PAKAIAN SIPIL RESMI (PSR)

A. PAKAIAN SIPIL RESMI BUPATI DAN WAKIL BUPATI DENGAN ATRIBUT DAN KELENGKAPANNYA

1. PSR PRIA

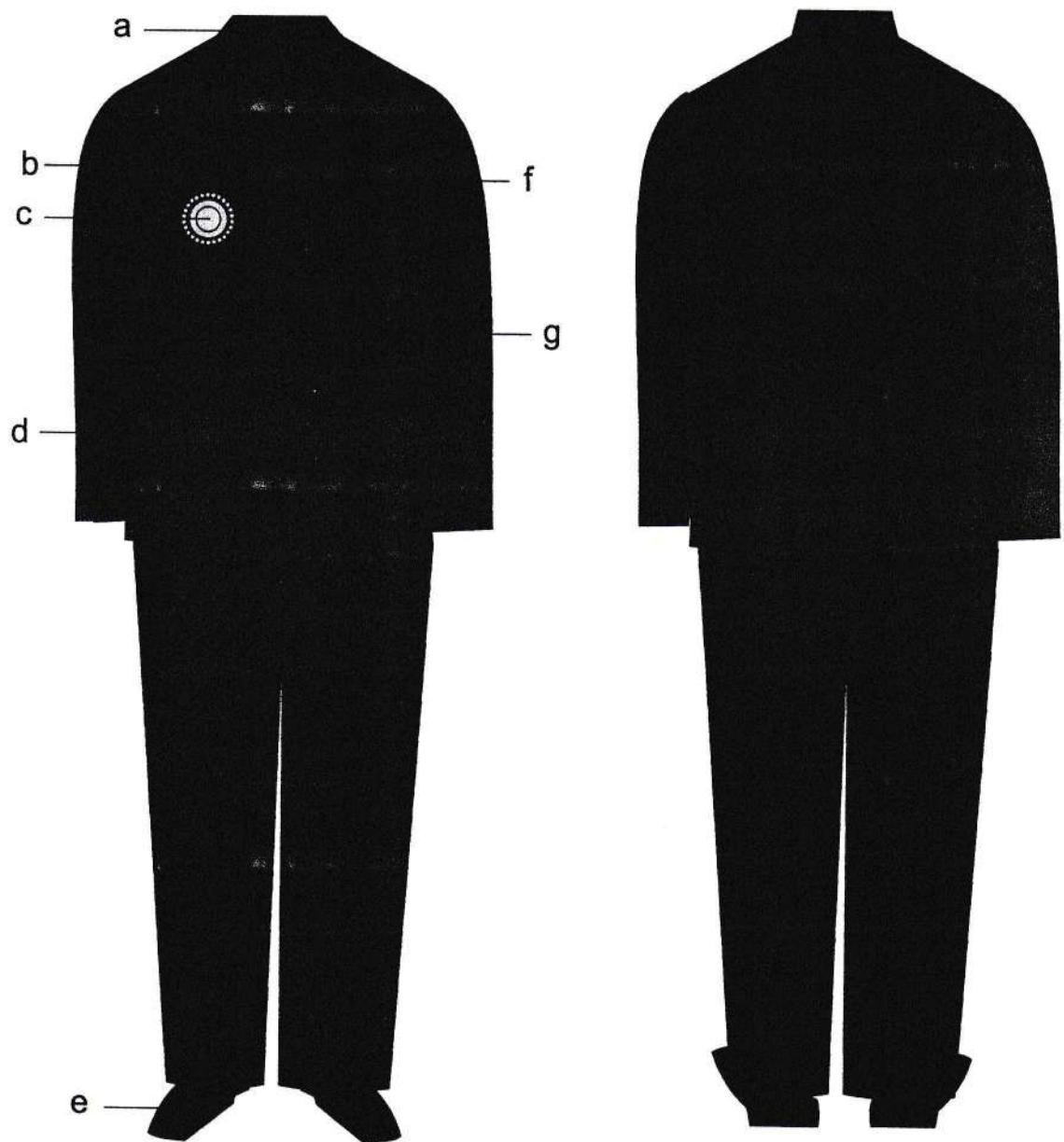

Keterangan :

- | | | |
|------------------|---------------------------|------------------------|
| a. Krah berdiri | d. Saku Baju bawah | g. Kancing Baju 5 buah |
| b. Papan Nama | e. Sepatu Pantovel Hitami | |
| c. Tanda Jabatan | f. Saku Baju atas | |

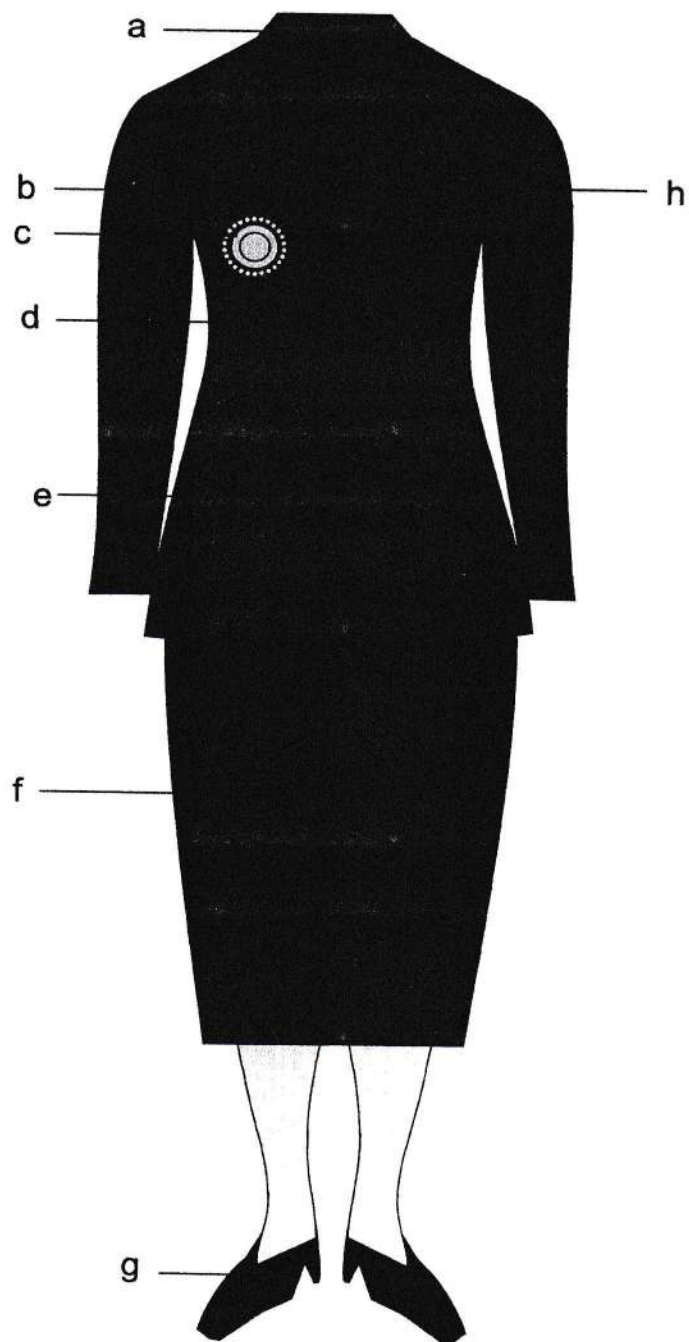
2. PSR WANITA**Keterangan :**

a. Krah berdiri
b. Papan Nama
c. Tanda Jabatan

d. Kancing Baju 5 buah
e. Saku Baju Bawah
f. Rok Pendek

g. Sepatu Pantovel Hitam
h. Saku Baju Atas

3. PSR WANITA BERJILBAB

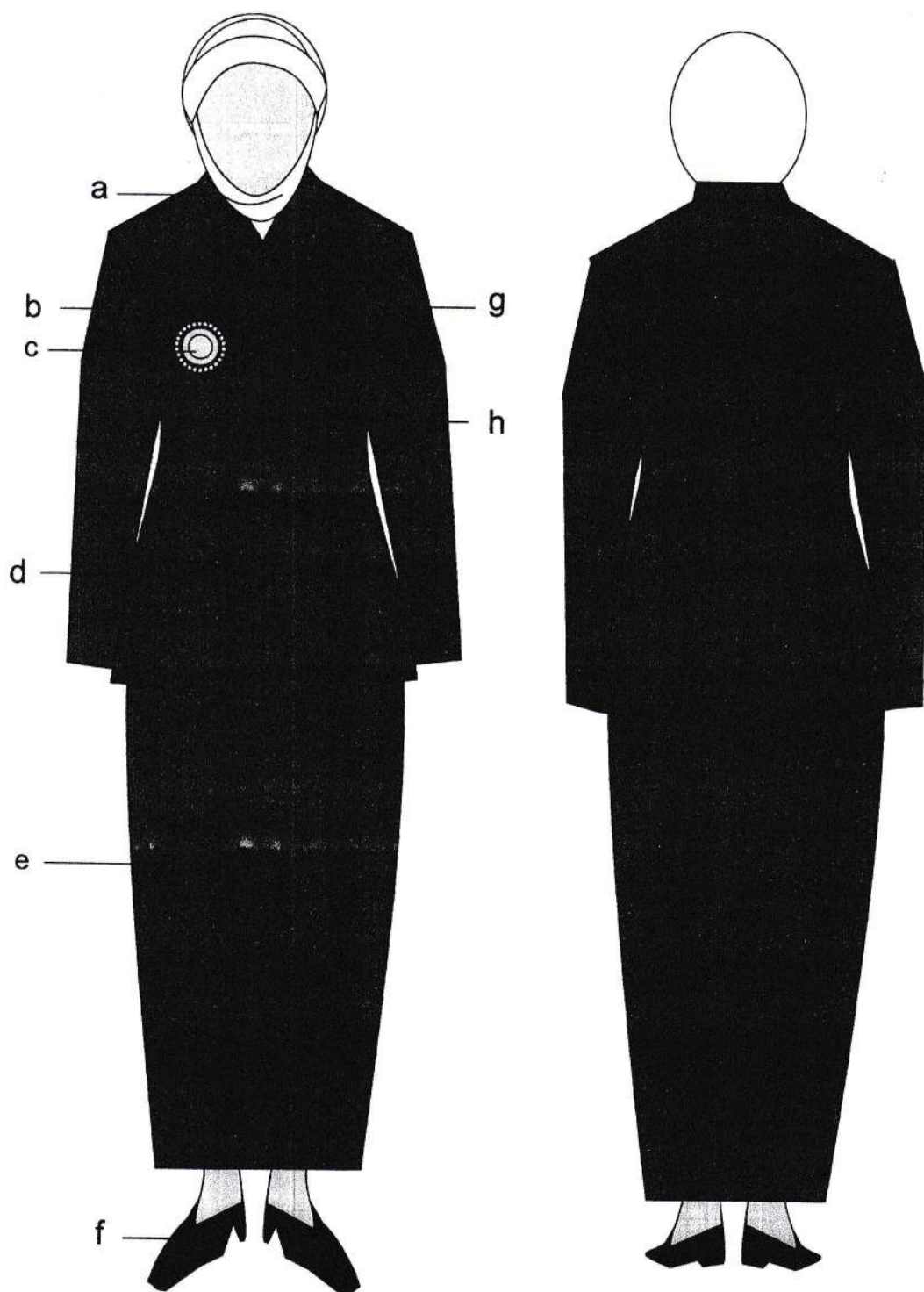

Keterangan :

- | | | |
|------------------|--------------------------|------------------------|
| a. Krah berdiri | d. Saku Baju Bawah | g. Saku Baju Atas |
| b. Papan Nama | e. Rok Panjang | h. Kancing Baju 5 Buah |
| c. Tanda Jabatan | f. Sepatu Pantovel Hitam | |

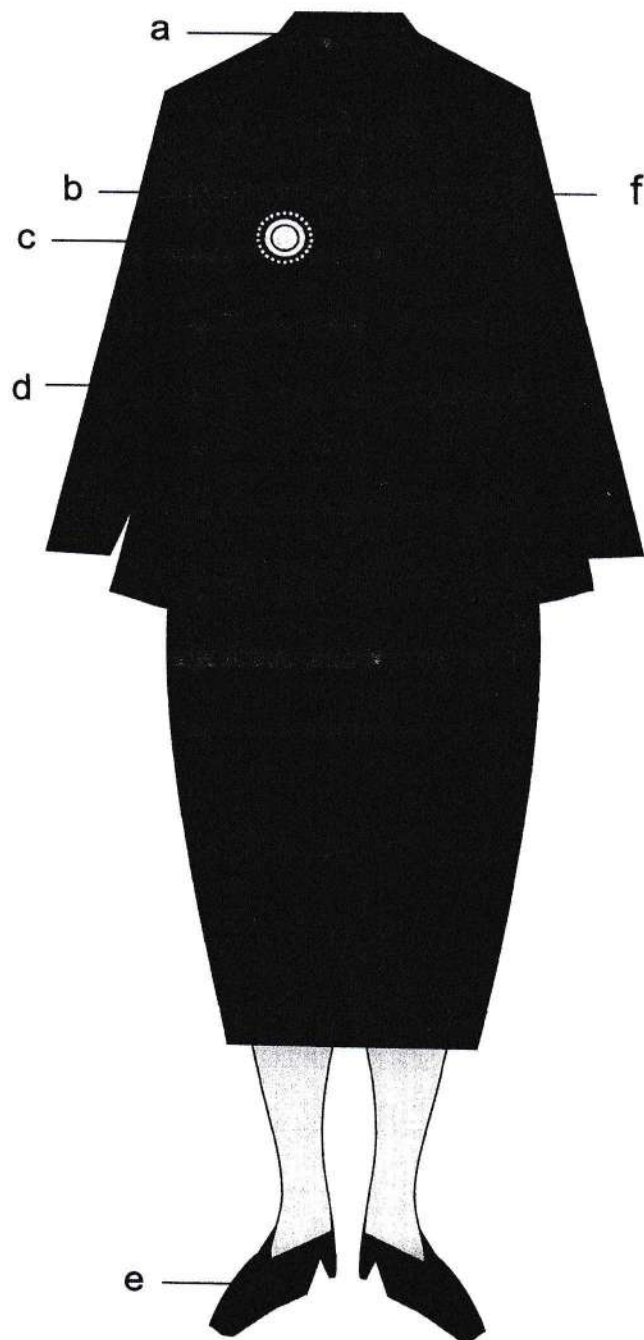
4. PSR WANITA HAMIL

Keterangan :

a. Krah berdiri
b. Papan Nama

c. Tanda Jabatan
d. Kancing Baju

e. Sepatu Pantovel Hitam
f. Saku Baju Atas

B. PAKAIAN SIPIL RESMI (PSR) PEGAWAI DAN KELENGKAPANNYA

1. PSR PRIA

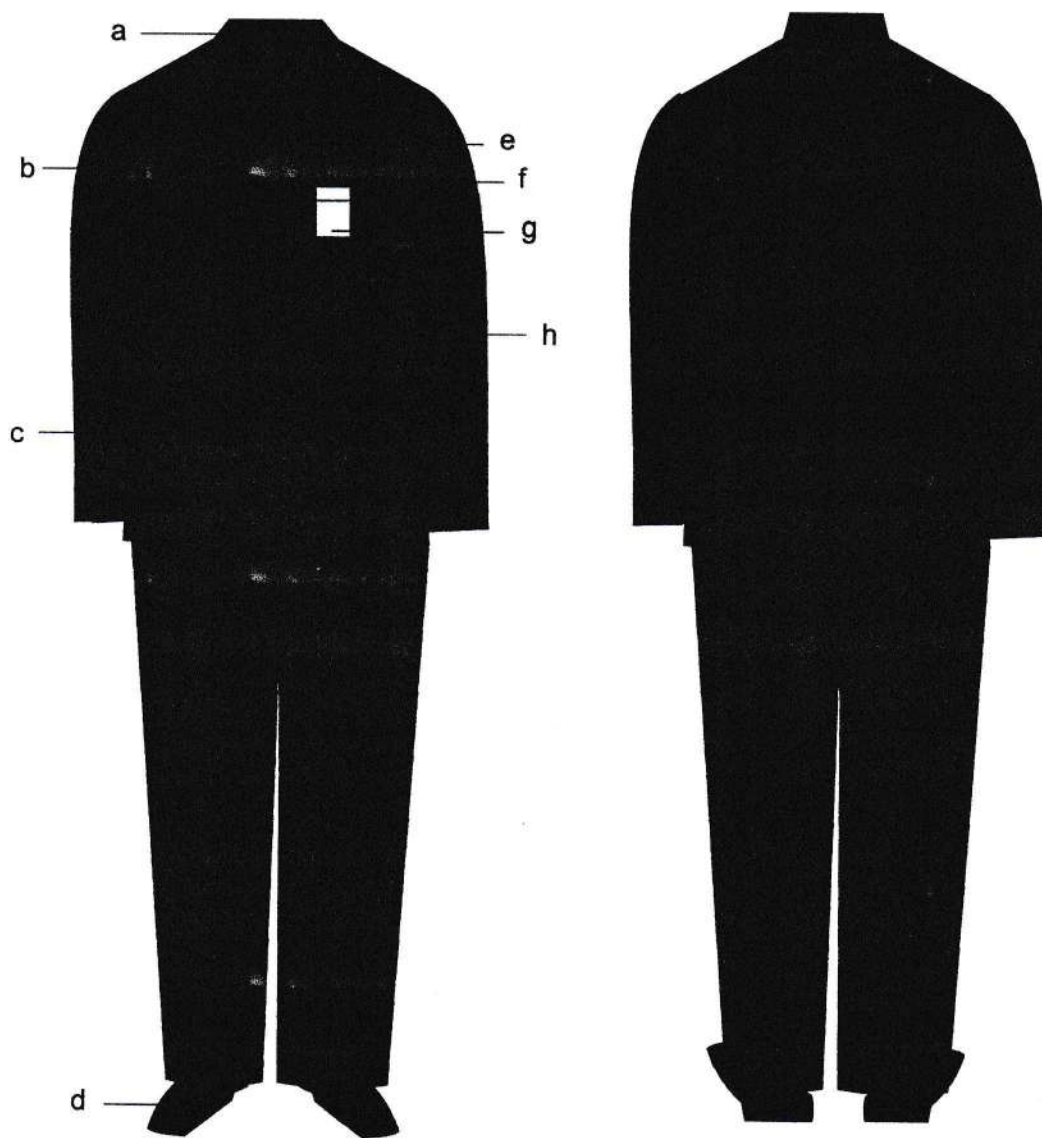

Keterangan :

- | | | |
|----------------------------|--------------------------|------------------------|
| a. Krah berdiri | d. Sepatu Pantovel Hitam | g. Tanda Pengenal |
| b. papan Nama | e. Lencana Korpri | h. Kancing Baju 5 buah |
| c. Saku bawah dengan tutup | f. Saku Baju Atas | |

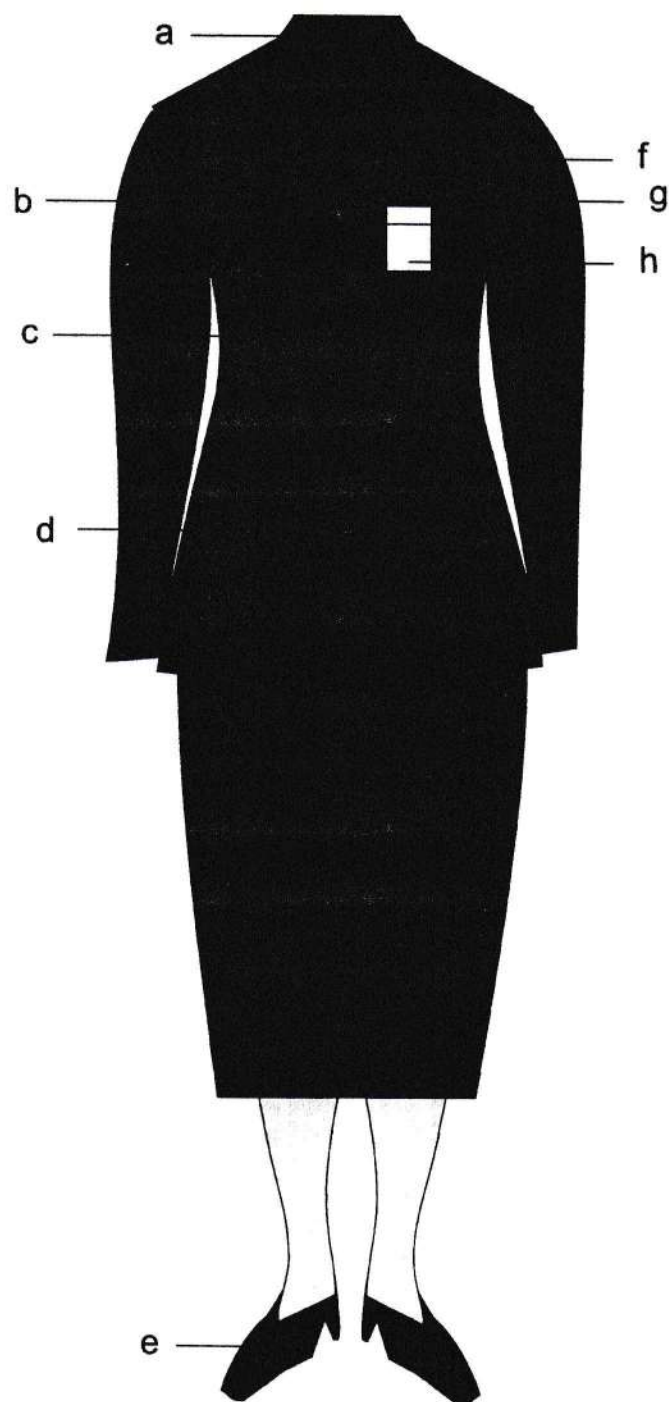
2. PSR WANITA**Keterangan :**

- | | | |
|------------------------|----------------------------|-------------------|
| a. Krah berdiri | d. Saku bawah dengan tutup | g. Saku baju atas |
| b. papan Nama | e. Sepatu pantovel hitam | h. Tanda pengenal |
| c. Kancing Baju 5 buah | f. Lencana Korpri | |

3. PSR WANITA BERJILBAB

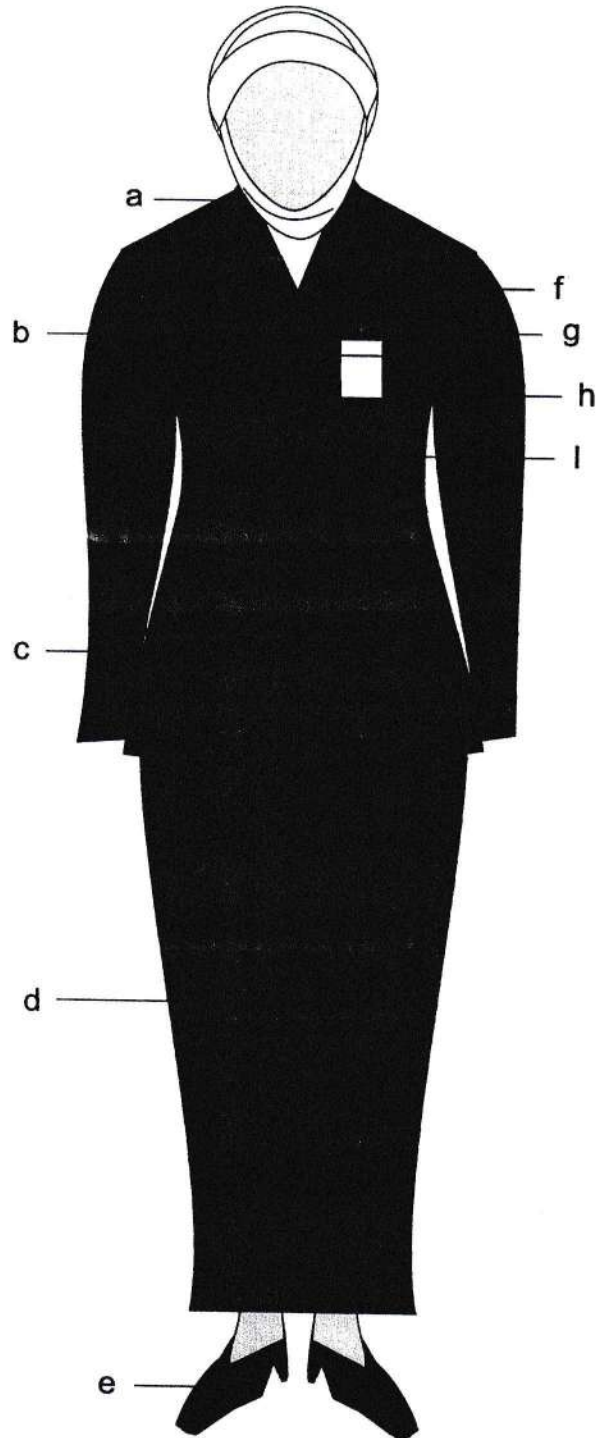

Keterangan :

- | | | |
|----------------------------|--------------------------|-------------------|
| a. Krah rebah | d. Rok | g. Saku atas |
| b. Papan Nama | e. Sepatu pantovel hitam | h. Tanda Pengenal |
| c. Saku bawah dengan tutup | f. Lencana Korpri | i. Kancing baju |

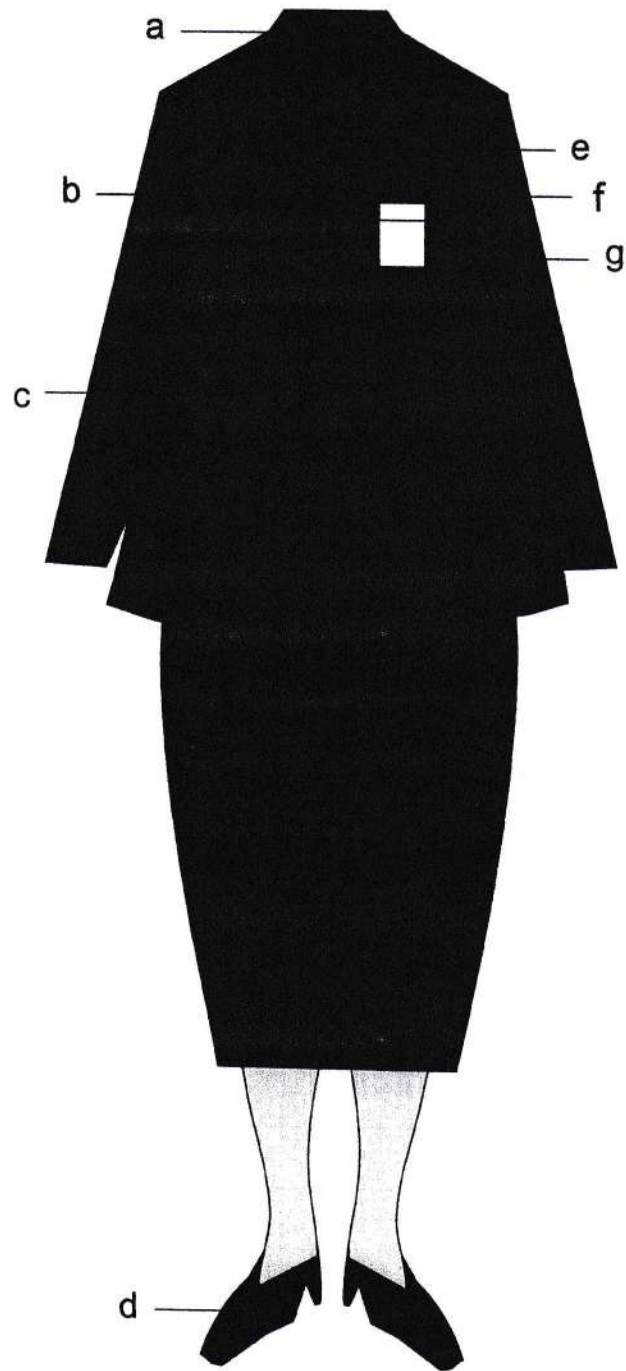
4. PSR WANITA HAMIL**Keterangan :**

- a. Krah rebah
- b. Papan Nama
- c. Kancing baju

- d. Sepatu pantovel hitam
- e. Lencana Korpri
- f. Saku atas
- g. Tanda pengenal

IV. PAKAIAN SIPIIL LENGKAP (PSL) DAN KELENGKAPANNYA

1. PSL PRIA

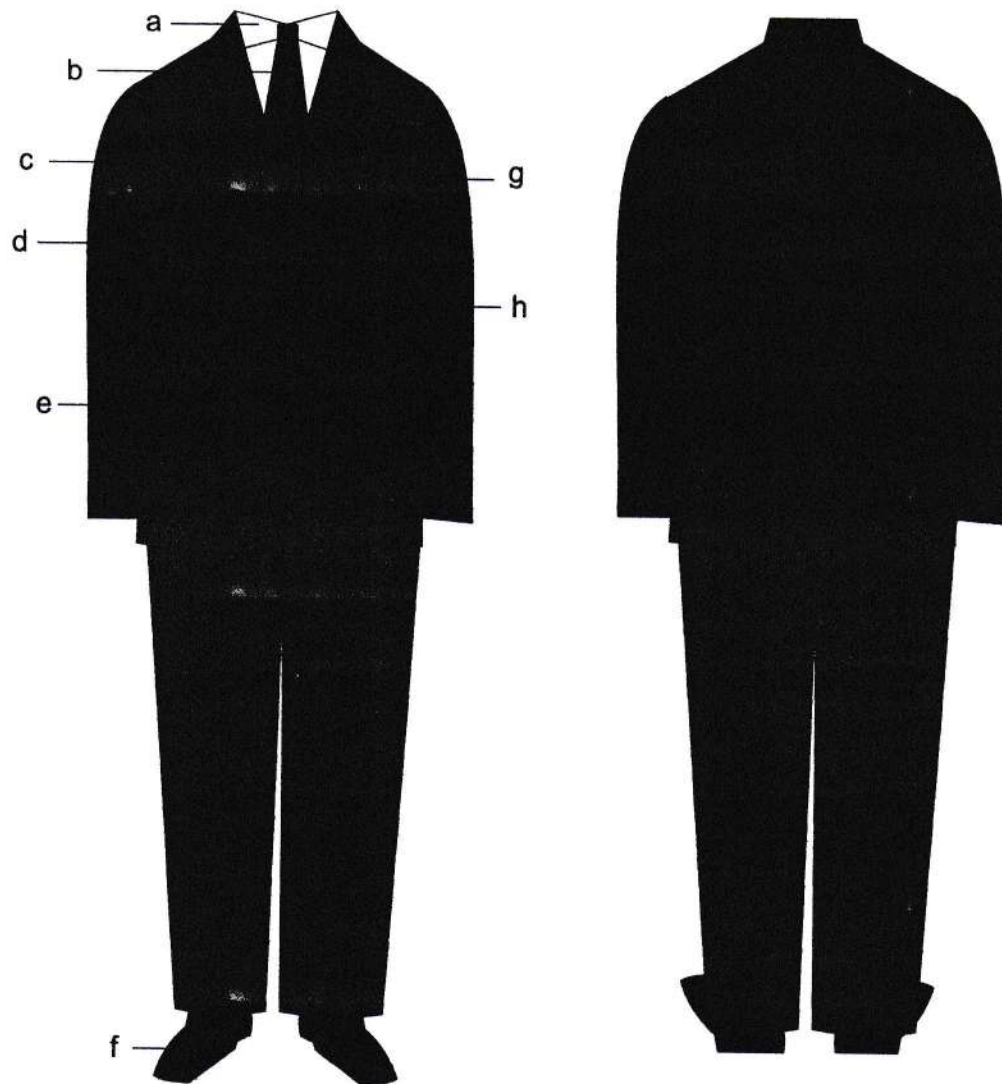

Keterangan :

- | | | |
|--------------------|----------------------------|-----------------|
| a. Kemeja | d. Lengen panjang | g. Saku atas |
| b. Dasi | e. Saku bawah dengan tutup | h. Kancing baju |
| c. jas warna gelap | f. Sepatu pantovel hitam | |

2. PSL WANITA

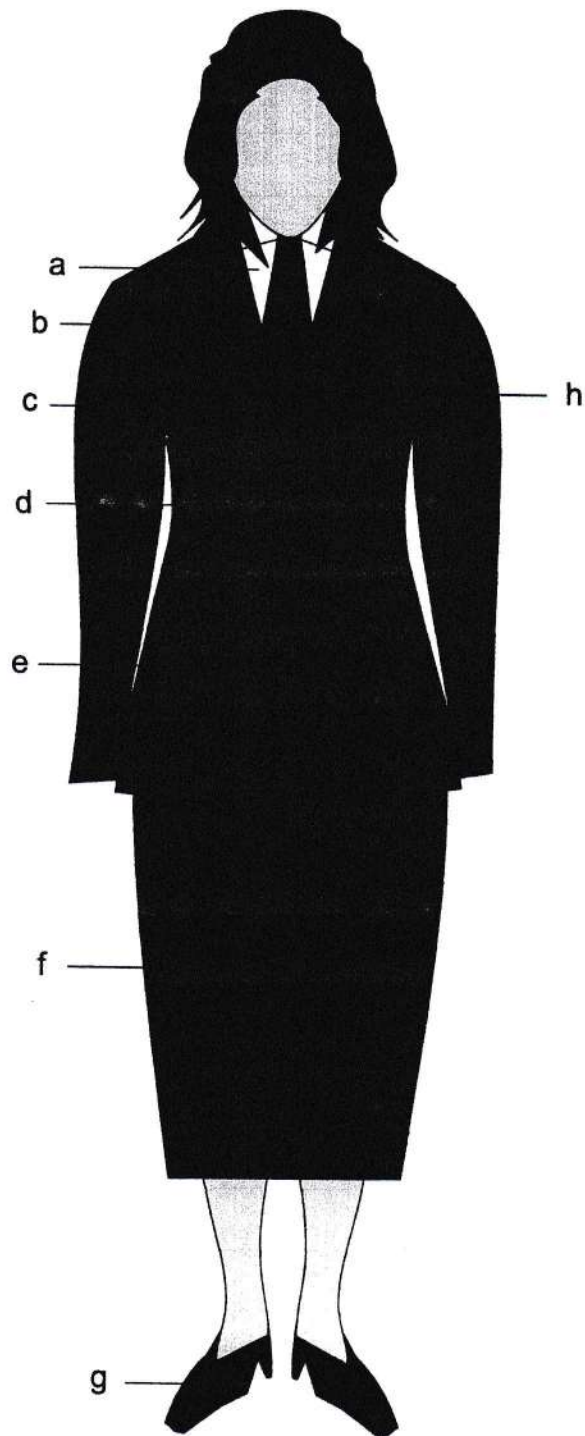

Keterangan :

- | | | |
|-------------------|----------------------------|--------------------------|
| a. Kemeja | d. Jas warna gelap | g. Sepatu pantovel hitam |
| b. Dasi | e. Saku bawah dengan tutup | h. Saku jas atas |
| c. Lengen panjang | f. Rok pendek | |

3. PSL WANITA BERJILBAB

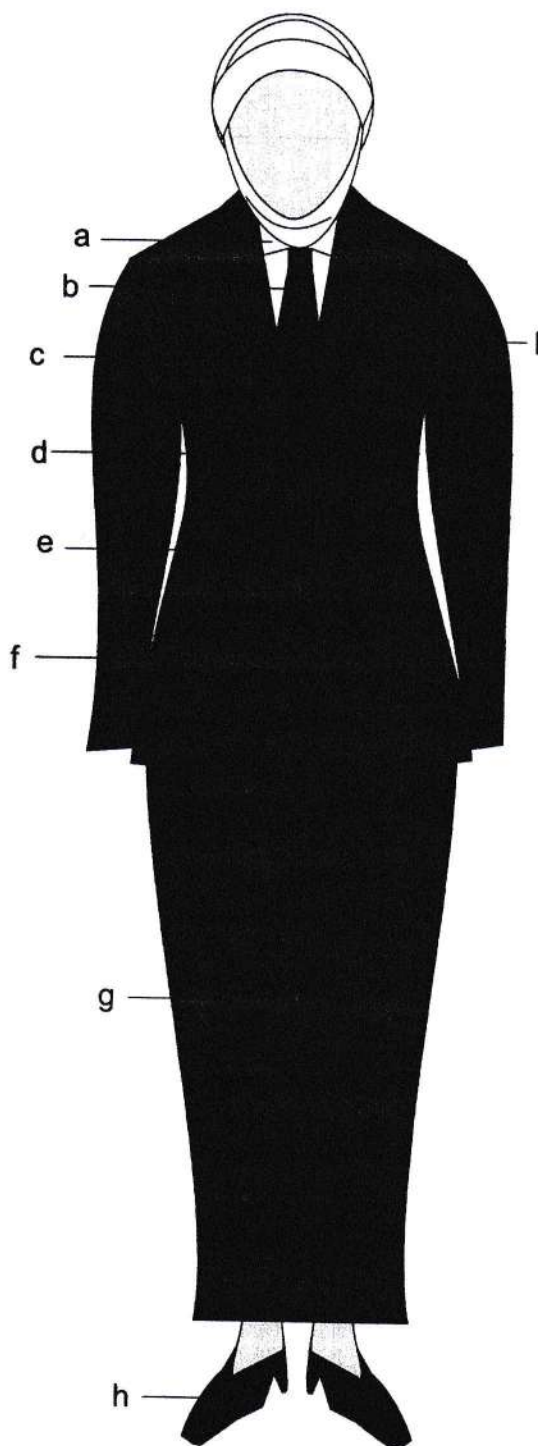

Keterangan :

- | | | |
|-------------------|----------------------------|--------------------------|
| a. Kemeja | d. Jas warna gelap | g. Rok panjang |
| b. Dasi | e. Kancing baju | h. Sepatu pantovel hitam |
| c. Lengen panjang | f. Saku bawah dengan tutup | i. Saku atas |

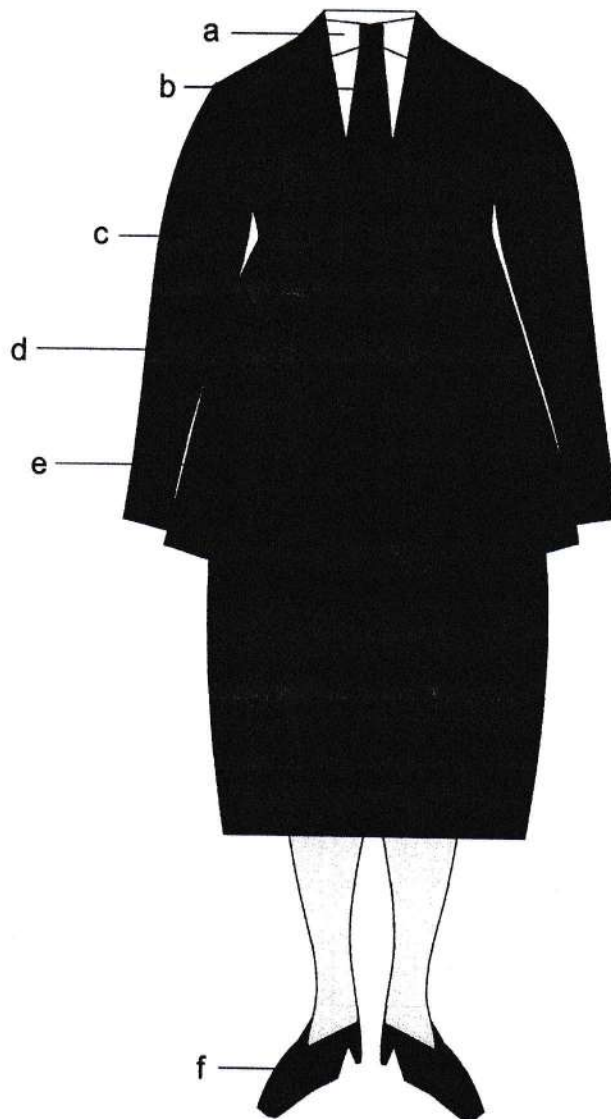
4. PSL WANITA HAMIL**Keterangan :**

- | | |
|-------------------|--------------------------|
| a. Kemeja | d. Kancing baju |
| b. Dasi | e. Jas warna gelap |
| c. Lengen panjang | f. Sepatu pantovel hitam |

V. PAKAIAN DINAS LAPANGAN (PDL) DAN KELENGKAPANNYA

1. PDL PRIA

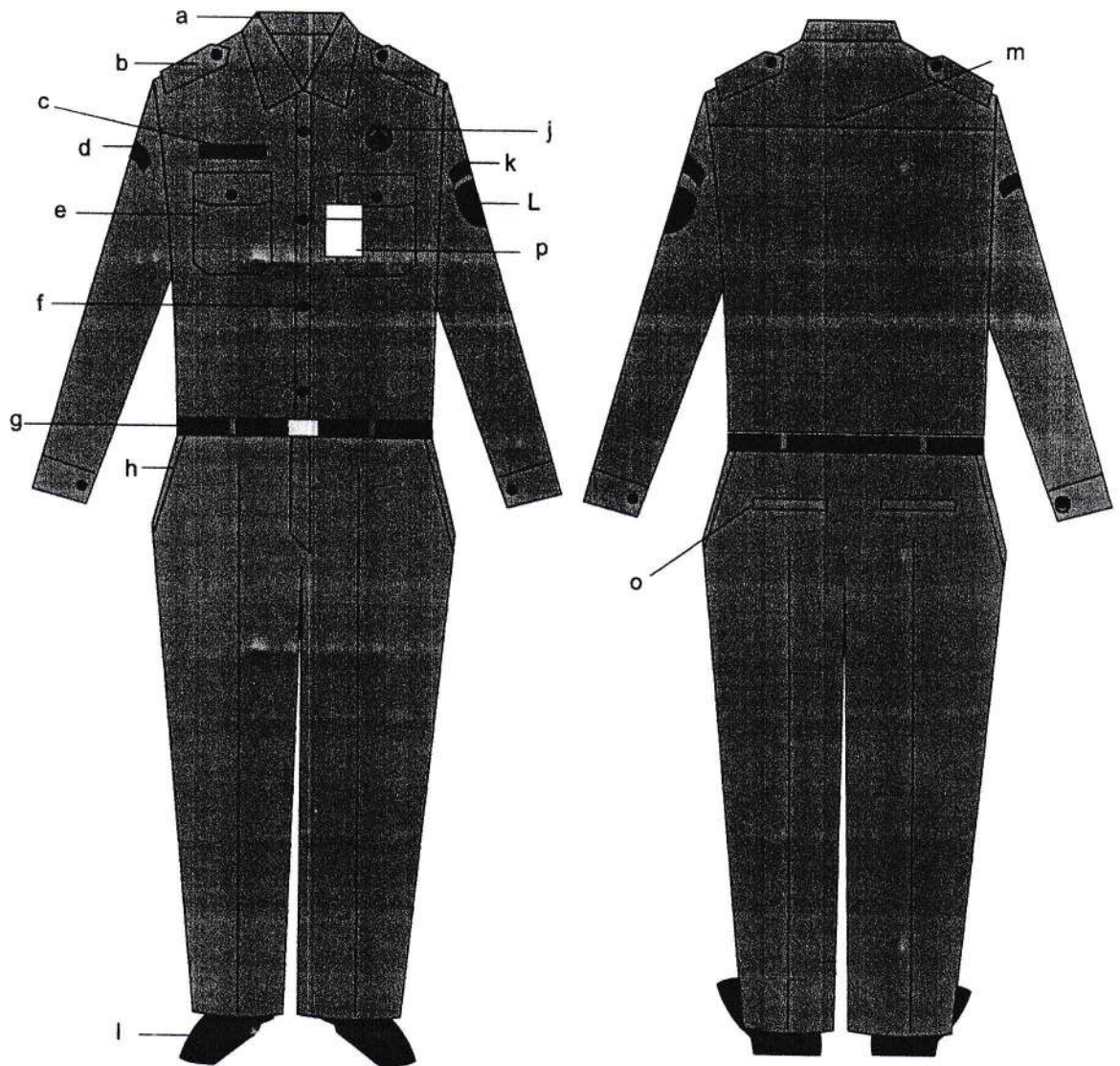

Keterangan :

- | | | |
|------------------------|--------------------------|-------------------|
| a. Krah baju | f. Kancing baju | k. Nama Pemda |
| b. Lidah baju | g. Ikat pinggang | L. Lambang Pemda |
| c. Papan Nama | h. Saku depan | m. Sambungan baju |
| d. Nama Provinsi Jatim | i. Sepatu pantovel hitam | o. Saku belakang |
| e. saku baju | j. Lencana Korpri | p. Tanda pengenal |

2. PDL WANITA

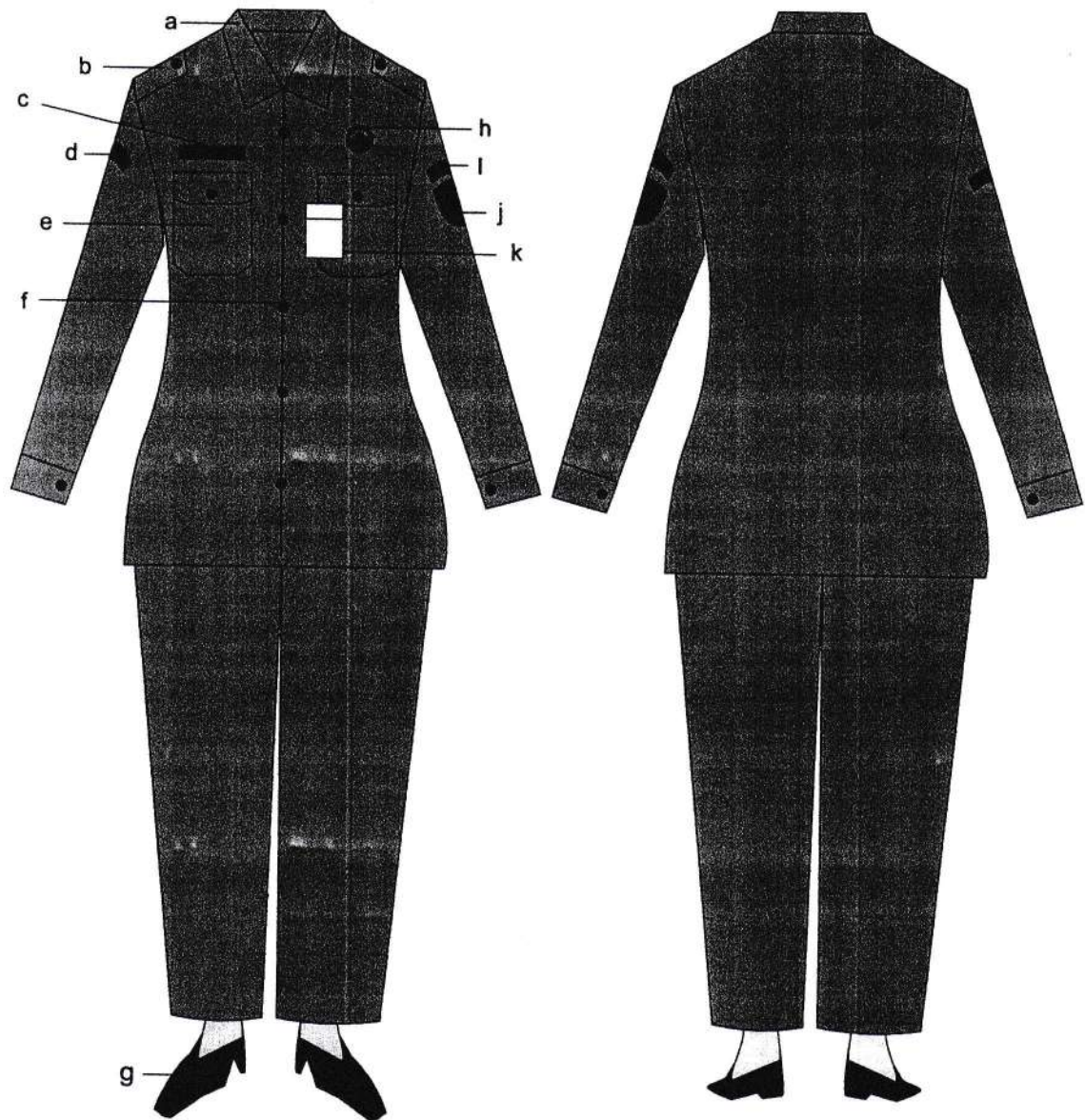

Keterangan :

- | | | |
|------------------------|--------------------------|-------------------|
| a. Krah rebah | f. Kancing baju | k. Tanda Pengenal |
| b. Lidah bahu | g. Sepatu pantovel hitam | |
| c. Papan Nama | h. Lencana Korpri | |
| d. Nama Provinsi Jatim | i. Nama Pemda | |
| e. saku baju | j. Lambang Pemda | |

VI. PAKAIAN DINAS UPACARA (PDU)

A. PAKAIAN DINAS UPACARA (PDU) BUPATI DAN WAKIL BUPATI DENGAN ATRIBUT DAN KELENGKAPANNYA

1. PDU PRIA

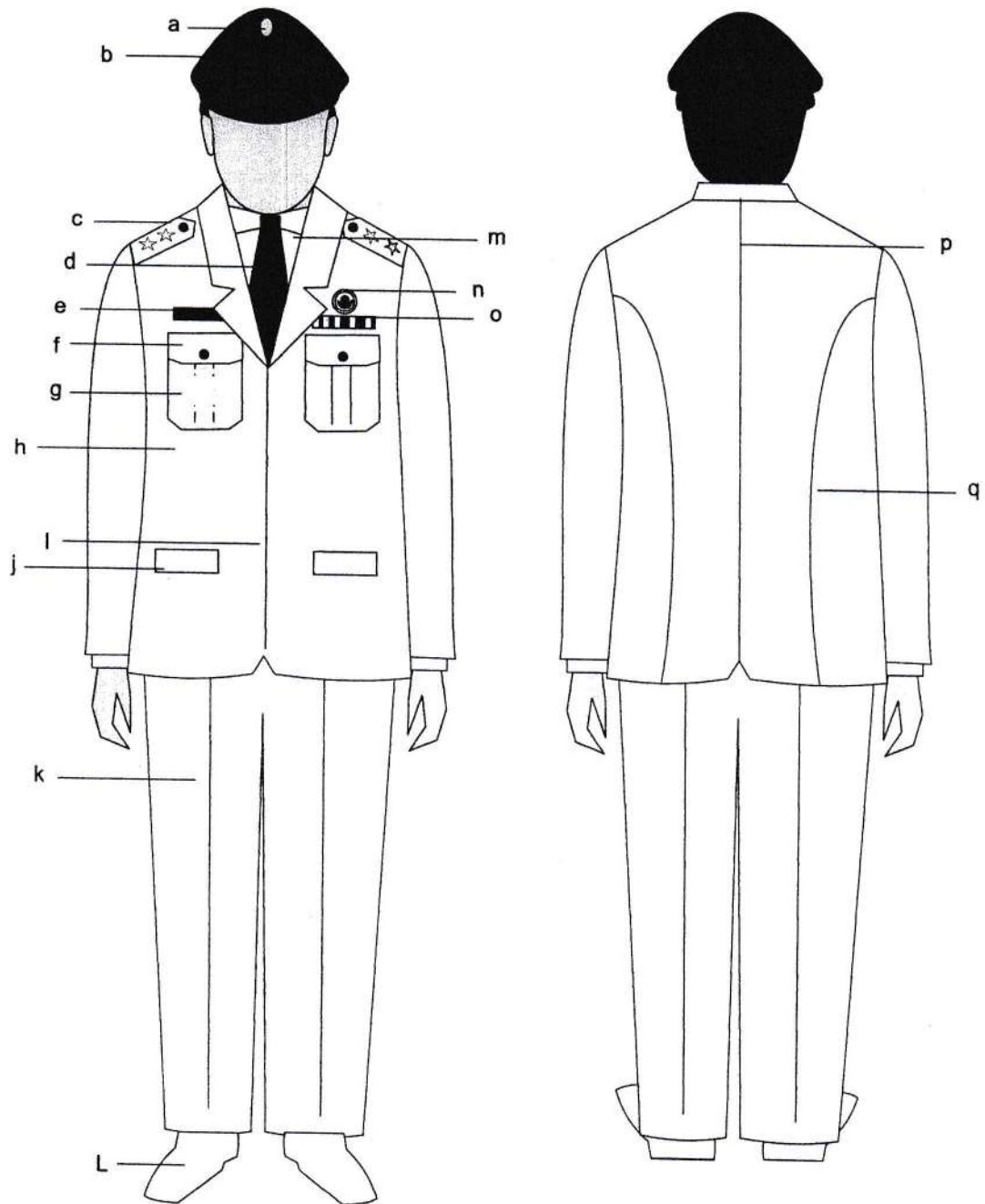

Keterangan :

- | | | |
|--------------------------|-------------------------|-------------------------|
| a. Garuda warna emas | g. Tanda jabatan | m. Kemeja putih |
| b. Topi warna hitam | h. Jas warna putih | n. Lencana Korpri |
| c. Tanda pangkat upacara | i. Kancing garuda emas | o. Tanda jasa |
| d. Dasi | j. Saku bawah tertutup | p. Belahan jahitan |
| e. Papan nama | k. Celana panjang putih | q. Belahan jas belakang |
| f. Saku atas tertutup | l. Sepatu putih | |

2. PDU WANITA

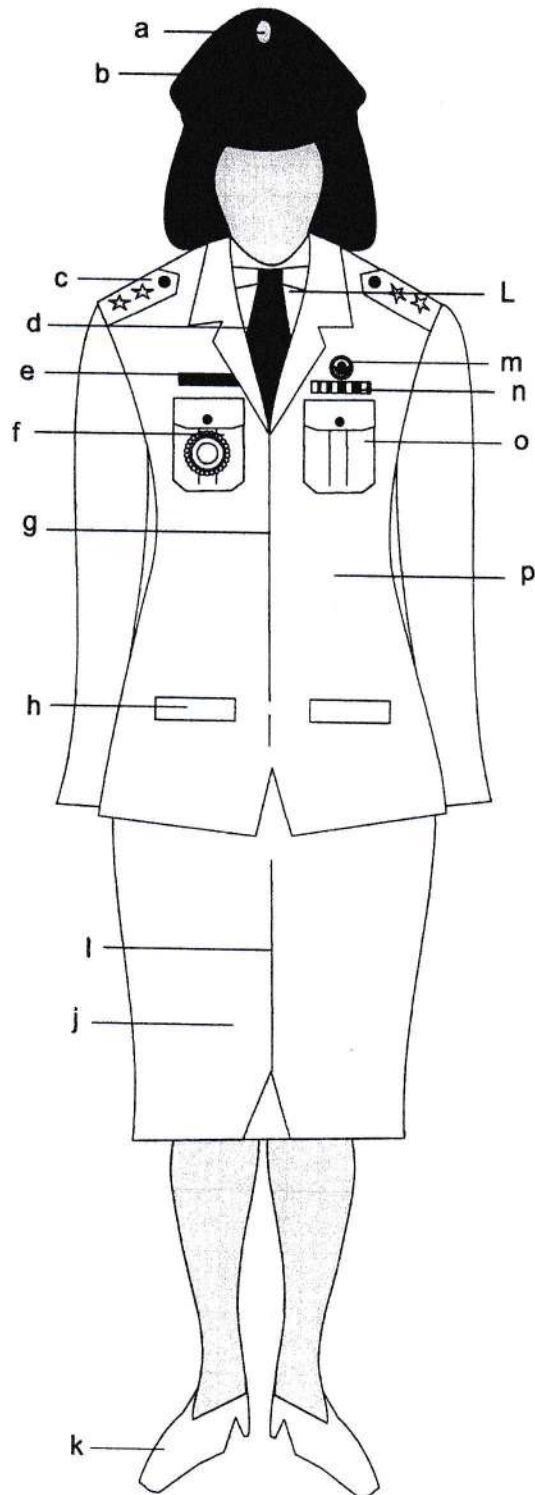
**Keterangan :**

- | | | |
|--------------------------|------------------------|-----------------------|
| a. Garuda warna emas | g. Kancing garuda emas | m. Lencana Korpri |
| b. Topi warna hitam | h. Saku depan tertutup | n. Tanda jasa |
| c. Tanda pangkat upacara | i. Flui satu rempel | o. Saku atas tertutup |
| d. Dasi | j. Rok | p. Jas warna putih |
| e. Papan nama | k. Sepatu Putih | |
| f. Tanda jabatan | l. Kemeja Putih | |

3. PDU WANITA HAMIL

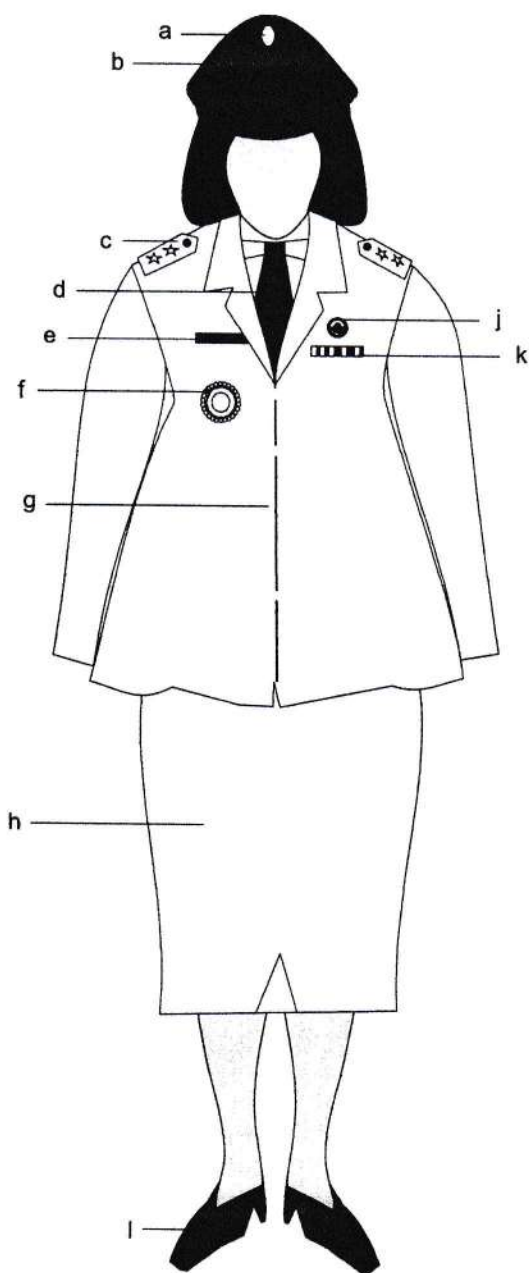

Keterangan :

- | | | |
|--------------------------|------------------------|-------------------|
| a. Garuda warna emas | e. Papan nama | i. Sepatu Putih |
| b. Topi warna hitam | f. Tanda jabatan | j. Lencana Korpri |
| c. Tanda pangkat upacara | g. Kancing garuda emas | k. Tanda jasa |
| d. Dasi | h. Rok | |

4. PDU WANITA BERJILBAB

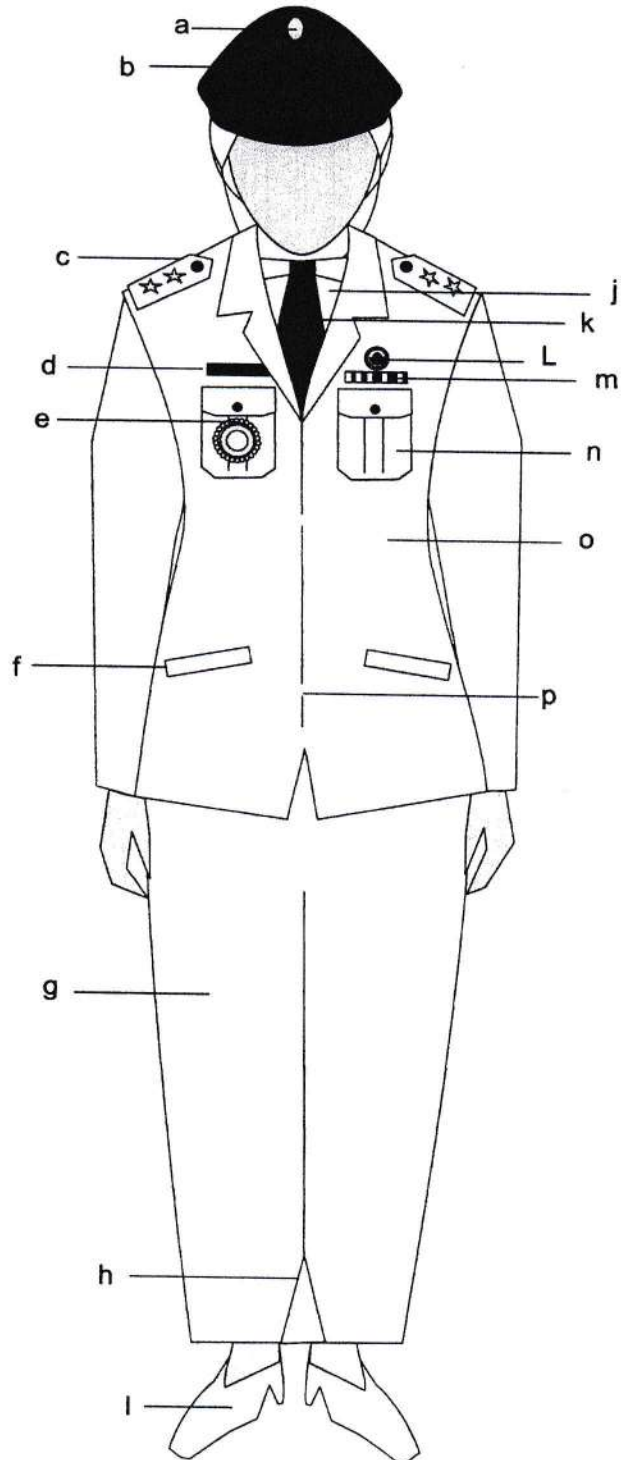
**Keterangan :**

- | | | |
|--------------------------|---------------------|------------------------|
| a. Garuda warna emas | g. Rok panjang | m. Tanda jasa |
| b. Topi warna hitam | h. Flui satu rempel | n. Saku atas tertutup |
| c. Tanda pangkat upacara | i. Sepatu putih | o. Jas warna putih |
| d. Papan nama | j. Kemeja putih | p. Kancing garuda emas |
| e. Tanda jabatan | k. Dasi | |
| f. saku depan tertutup | l. Lencana Korpri | |

B. PAKAIAN DINAS UPACARA (PDU) CAMAT DAN LURAH DENGAN ATRIBUT DAN KELENGKAPANNYA

1. PDU PRIA

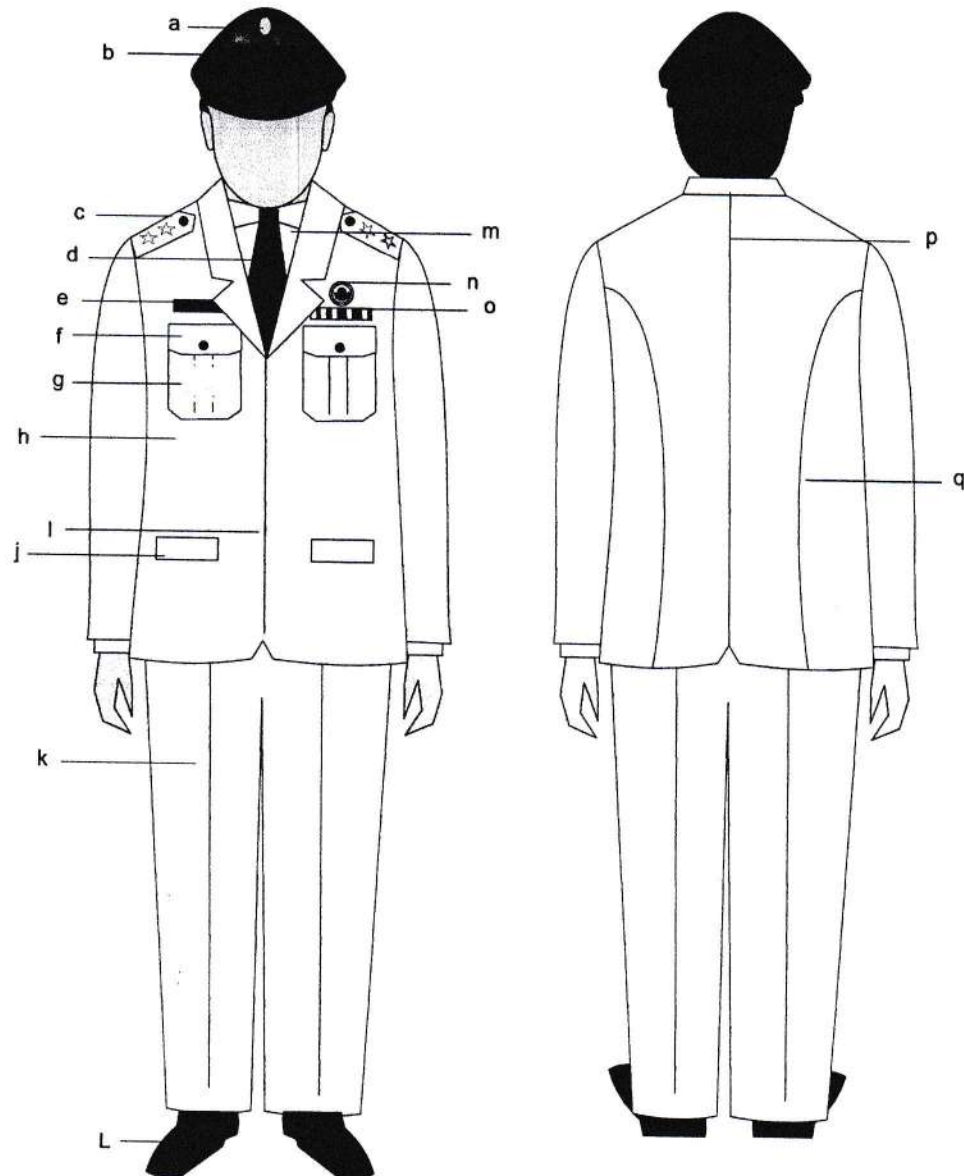

Keterangan :

- | | | |
|--------------------------|-------------------------|-------------------------|
| a. Lambang Daerah | g. Tanda jabatan | m. Kemeja putih |
| b. Topi warna hitam | h. Jas warna putih | n. Lencana Korpri |
| c. Tanda pangkat upacara | i. Kancing garuda emas | o. Tanda jasa |
| d. Dasi | j. Saku bawah tertutup | p. Belahan jahitan |
| e. Papan nama | k. Celana panjang putih | q. Belahan jas belakang |
| f. Saku atas tertutup | l. Sepatu warna hitam | |

2. PDU WANITA

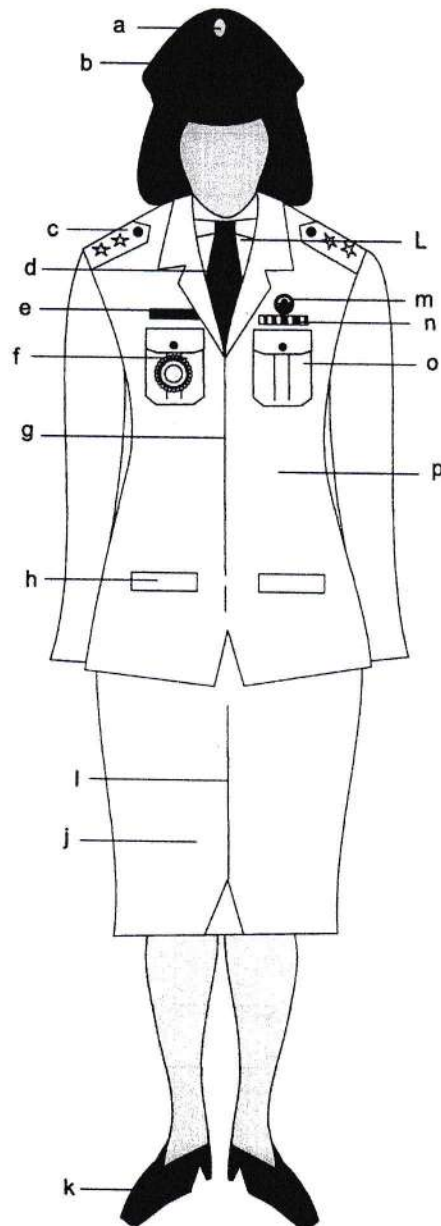

Keterangan :

- | | | |
|--------------------------|------------------------|-----------------------|
| a. Lambang daerah | g. Kancing garuda emas | m. Lencana Korpri |
| b. Topi warna hitam | h. Saku depan tertutup | n. Tanda jasa |
| c. Tanda pangkat upacara | i. Flui satu rempel | o. Saku atas tertutup |
| d. Dasi | j. Rok | p. Jas warna putih |
| e. Papan nama | k. Sepatu warna hitam | |
| f. Tanda jabatan | l. Kemeja Putih | |

2. PDU WANITA HAMIL

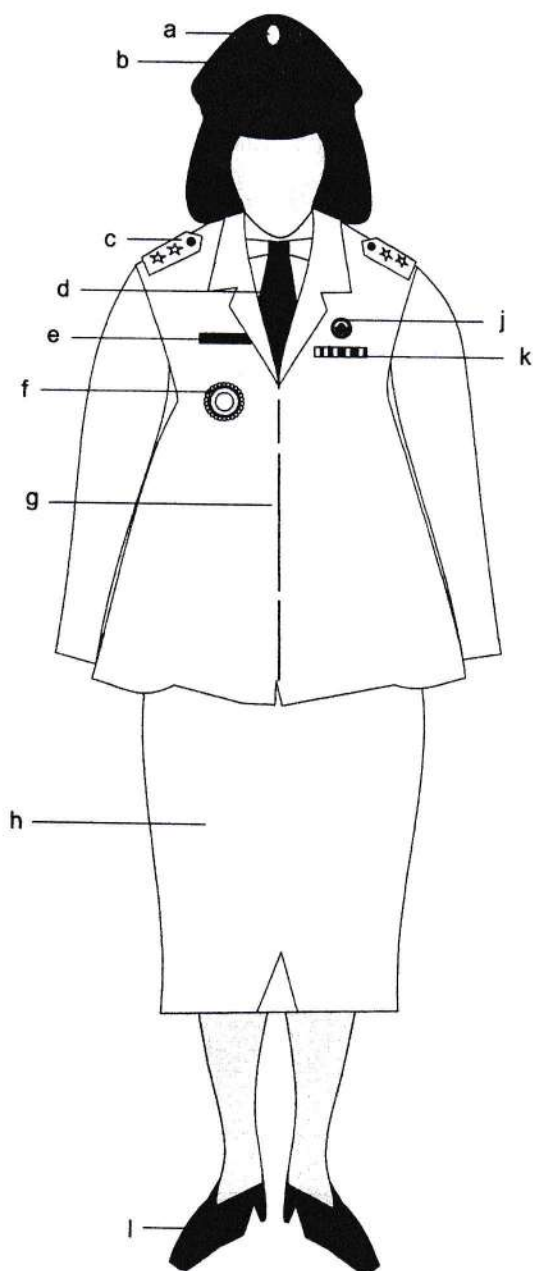
**Keterangan :**

- | | | |
|--------------------------|------------------------|-------------------|
| a. Lambang Daerah | e. Papan nama | i. Sepatu Hitam |
| b. Topi warna hitam | f. Tanda jabatan | j. Lencana Korpri |
| c. Tanda pangkat upacara | g. Kancing garuda emas | k. Tanda jasa |
| d. Dasi | h. Rok | |

2. PDU WANITA BERJILBAB

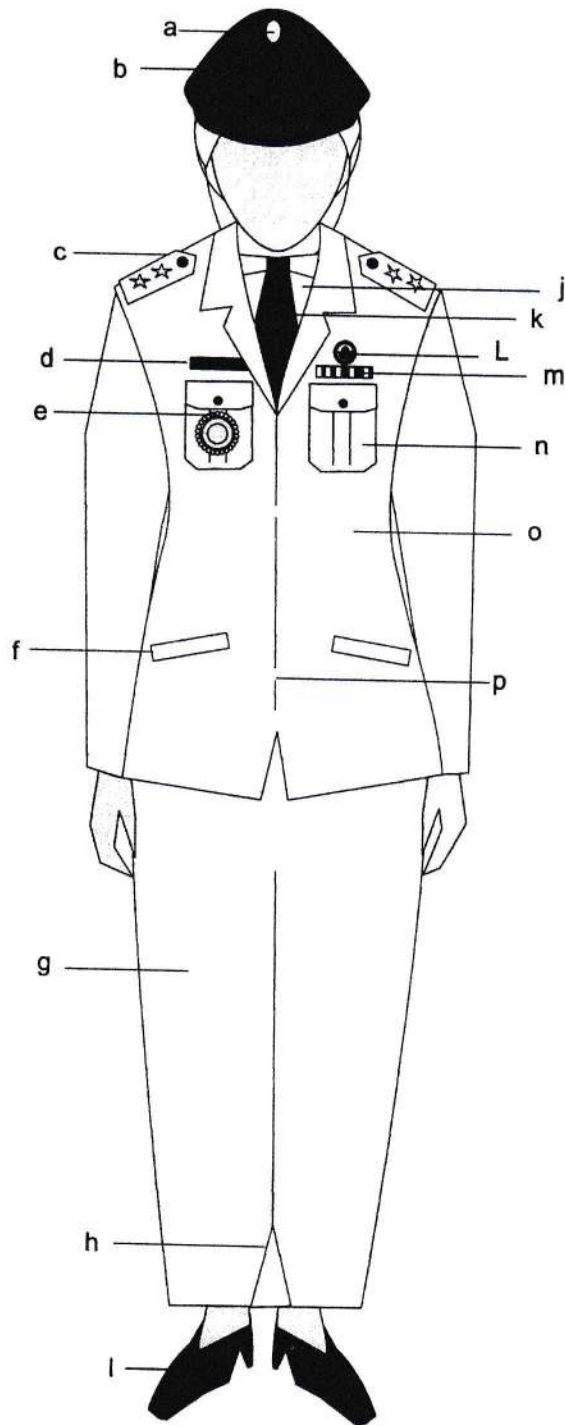

Keterangan :

- | | | |
|--------------------------|---------------------|------------------------|
| a. Lambang daerah | g. Rok panjang | m. Tanda jasa |
| b. Topi warna hitam | h. Flui satu rempel | n. Saku atas tertutup |
| c. Tanda pangkat upacara | i. Sepatu hitam | o. Jas warna putih |
| d. Papan nama | j. Kemeja putih | p. Kancing garuda emas |
| e. Tanda jabatan | k. Dasi | |
| f. saku depan tertutup | l. Lencana Korpri | |

C. PAKAIAN DINAS UPACARA (PDU) KEPALA DESA DENGAN ATRIBUT DAN KELENGKAPANNYA

1. PDU PRIA

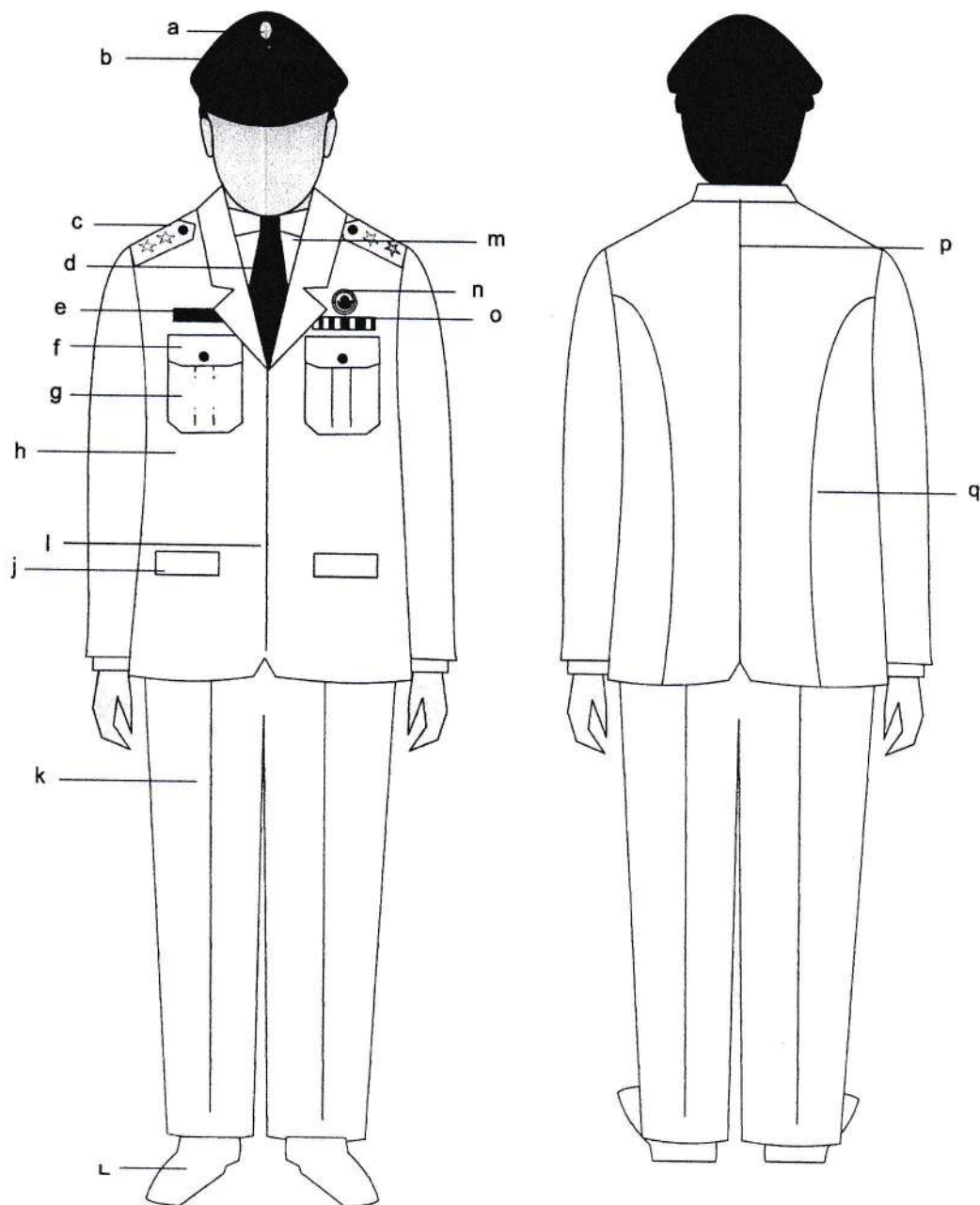

Keterangan :

- | | | |
|--------------------------|-------------------------|-------------------------|
| a. Garuda warna perak | g. Tanda jabatan | m. Kemeja putih |
| b. Topi warna hitam | h. Jas warna putih | n. Lencana Korpri |
| c. Tanda pangkat upacara | i. Kancing garuda perak | o. Tanda jasa |
| d. Dasi | j. Saku bawah tertutup | p. Belahan jahitan |
| e. Papan nama | k. Celana panjang putih | q. Belahan jas belakang |
| f. Saku atas tertutup | l. Sepatu putih | |

2. PDU WANITA

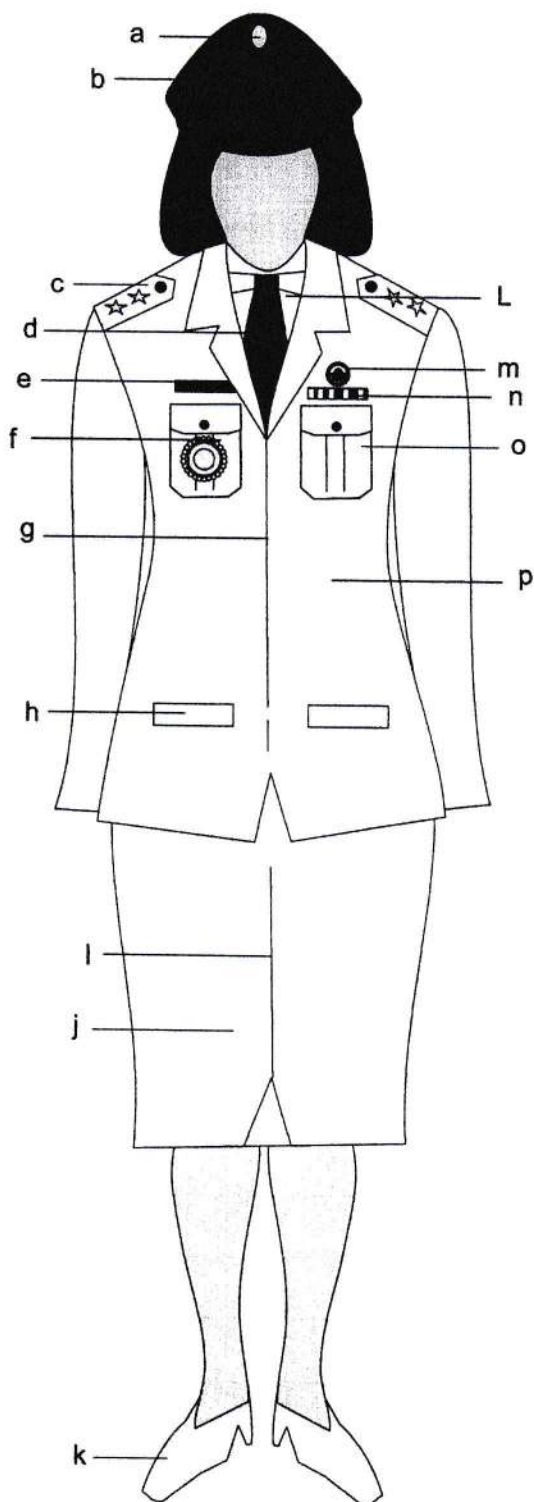

Keterangan :

- | | | |
|--------------------------|-------------------------|-----------------------|
| a. Garuda warna perak | g. Kancing garuda perak | m. Lencana Korpri |
| b. Topi warna hitam | h. Saku depan tertutup | n. Tanda jasa |
| c. Tanda pangkat upacara | i. Flui satu rempel | o. Saku atas tertutup |
| d. Dasi | j. Rok | p. Jas warna putih |
| e. Papan nama | k. Sepatu Putih | |
| f. Tanda jabatan | l. Kemeja Putih | |

3. PDU WANITA HAMIL

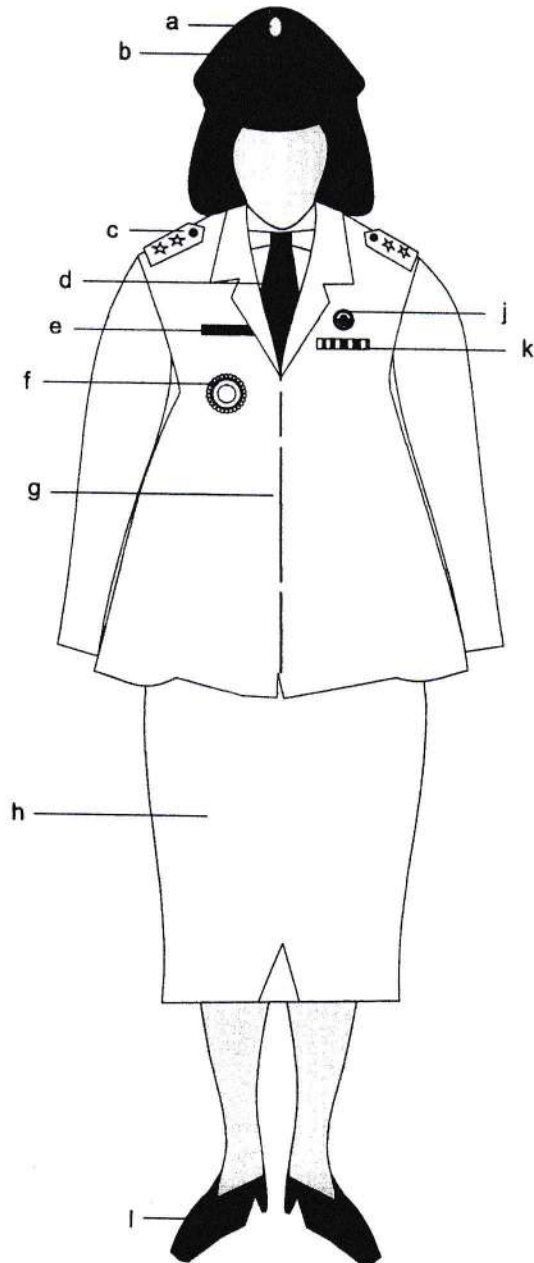

Keterangan :

- | | | |
|--------------------------|-------------------------|-------------------|
| a. Garuda warna perak | e. Papan nama | i. Sepatu Putih |
| b. Topi warna hitam | f. Tanda jabatan | j. Lencana Korpri |
| c. Tanda pangkat upacara | g. Kancing garuda perak | k. Tanda jasa |
| d. Dasi | h. Rok | |

4. PDU WANITA BERJILBAB

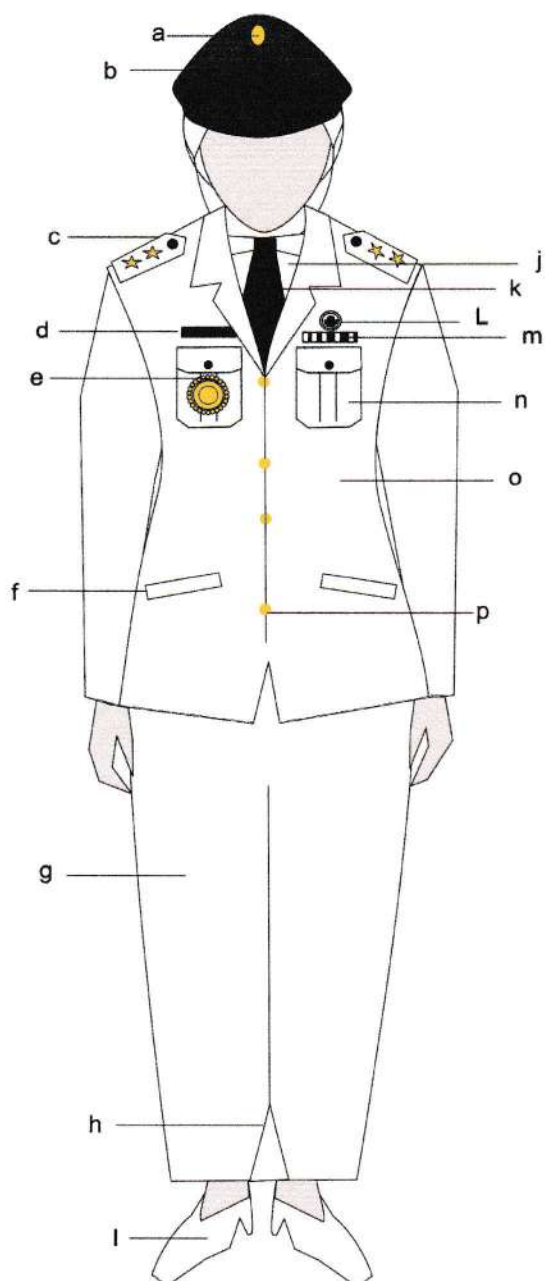

Keterangan :

- | | | |
|--------------------------|---------------------|-------------------------|
| a. Garuda warna perak | g. Rok panjang | m. Tanda jasa |
| b. Topi warna hitam | h. Flui satu rempel | n. Saku atas tertutup |
| c. Tanda pangkat upacara | i. Sepatu putih | o. Jas warna putih |
| d. Papan nama | j. Kemeja putih | p. Kancing garuda perak |
| e. Tanda jabatan | k. Dasi | |
| f. saku depan tertutup | l. Lencana Korpri | |

BUPATI TULUNGAGUNG, *h*

Syahri Mulyo
SYAHRI MULYO

LAMPIRAN II : PERATURAN BUPATI TULUNGAGUNG
 NOMOR : 16 TAHUN 2016
 TANGGAL : 22 APRIL 2017

ATRIBUT PAKAIAN DINAS DI LINGKUNGAN PEMERINTAH KABUPATEN TULUNGAGUNG

I. TUTUP KEPALA

1. TOPI UPACARA

A. Atribut pada Topi Bupati dan Wakil Bupati

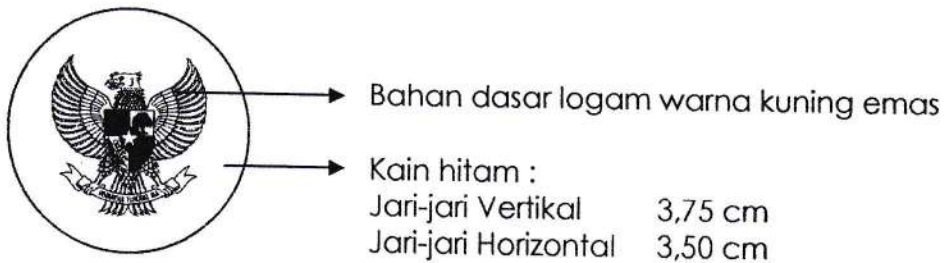

B. Atribut pada Topi Kepala Desa



C. Atribut pada Topi Camat dan Lurah



D. Topi Upacara Bupati, Wakil Bupati dan Kepala Desa

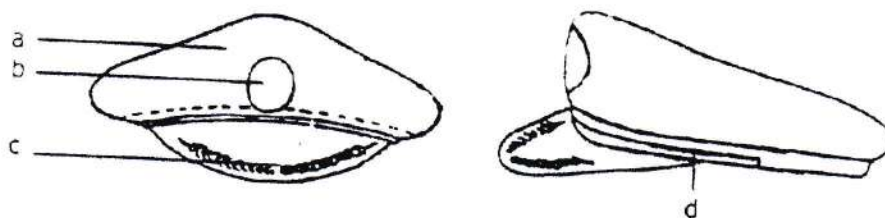

- Keterangan :
- a. Bahan dasar kain warna hitam
 - b. Lambang Negara (Garuda)
 - c. Padi dan Kapas dibordir
 - d. Pita Emas

Bupati dan Wakil Bupati

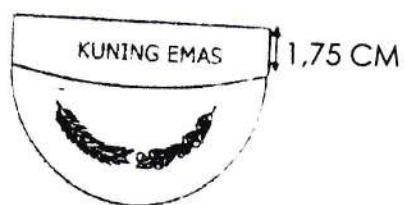

Kepala Desa

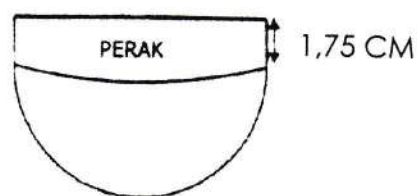

E. Camat dan Lurah

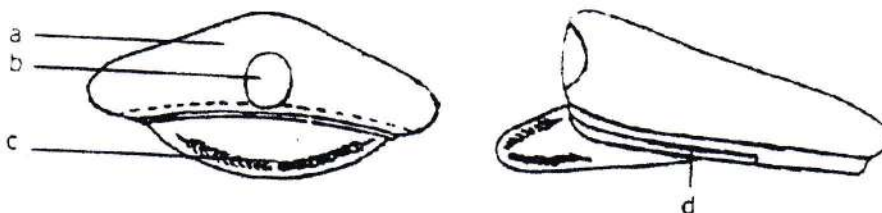

- Keterangan :
- a. Bahan dasar kain warna hitam
 - b. Lambang Daerah
 - c. Padi dan Kapas dibordir
 - d. Pita Emas

Camat

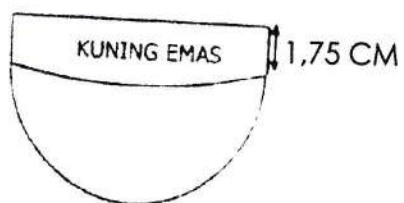

Lurah

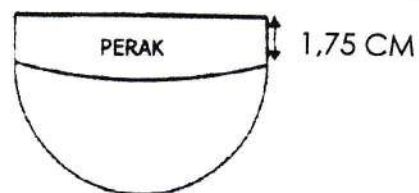

2. KOPIAH/PECI

DARI DEPAN

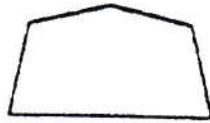

DARI BELAKANG

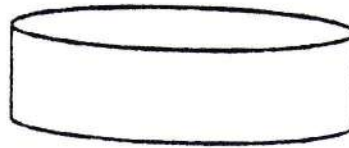

Keterangan : Bahan dasar kain warna hitam polos

3. MUTZ

DARI DEPAN

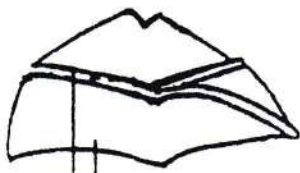

Bahan dasar warna kaki

A. Mutz Bupati dan Wakil Bupati

Garuda kuning emas

Bisban warna kuning emas, ukuran 0,75 cm

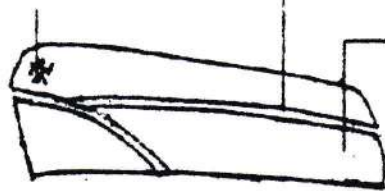

Warna dasar kaki

B. Mutz Kepala Desa

Garuda warna perak

Bisban warna perak, ukuran 0,50 cm

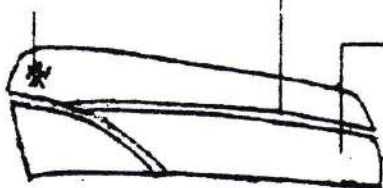

Warna dasar kaki

C. Mutz Pegawai Negeri Sipil Gol. IVa keatas dari samping

Lambang Daerah



Bisban warna kuning emas ukuran 0,50 cm

D. Mutz Pegawai Negeri Sipil Gol. III dari samping



E. Mutz Pegawai Negeri Sipil Gol. II dari samping



F. Mutz Pegawai Negeri Sipil Gol. I dari samping



4. TOPI LAPANGAN



Dilihat dari depan



Dilihat dari samping

II. TANDA PANGKAT

1. Bupati

a. Tanda Pangkat Harian

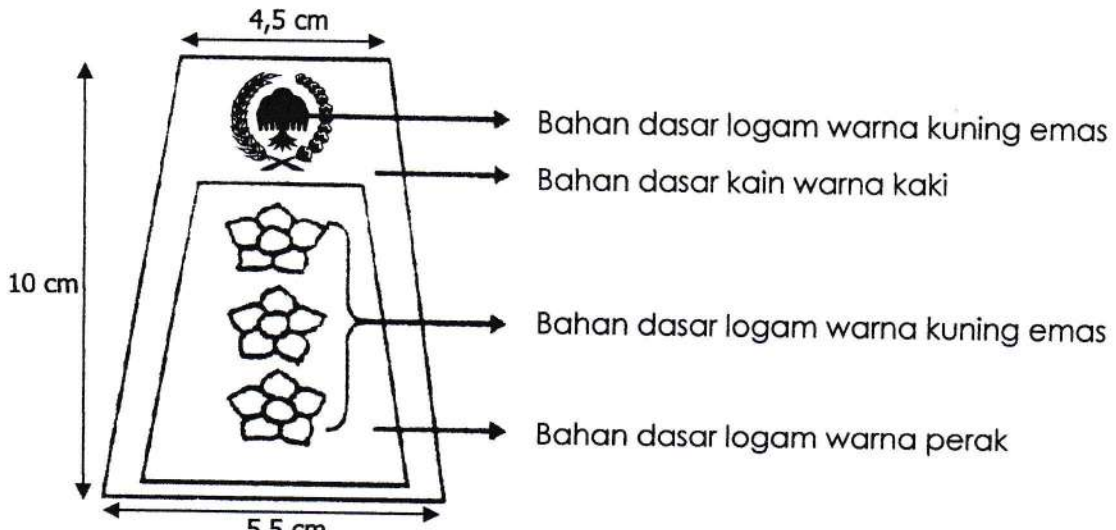

b. Tanda Pangkat Upacara

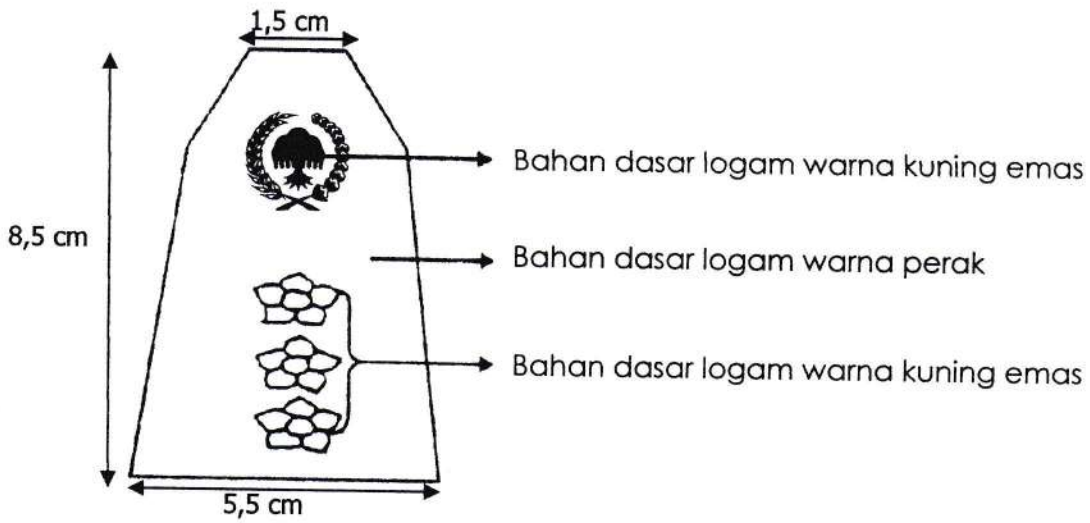

2. Wakil Bupati

a. Tanda Pangkat Harian

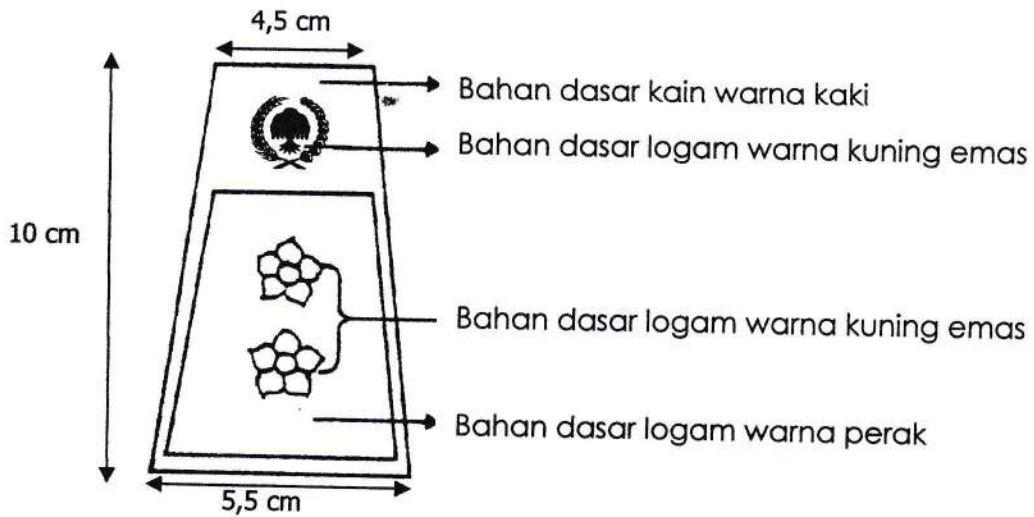

b. Tanda Pangkat Upacara

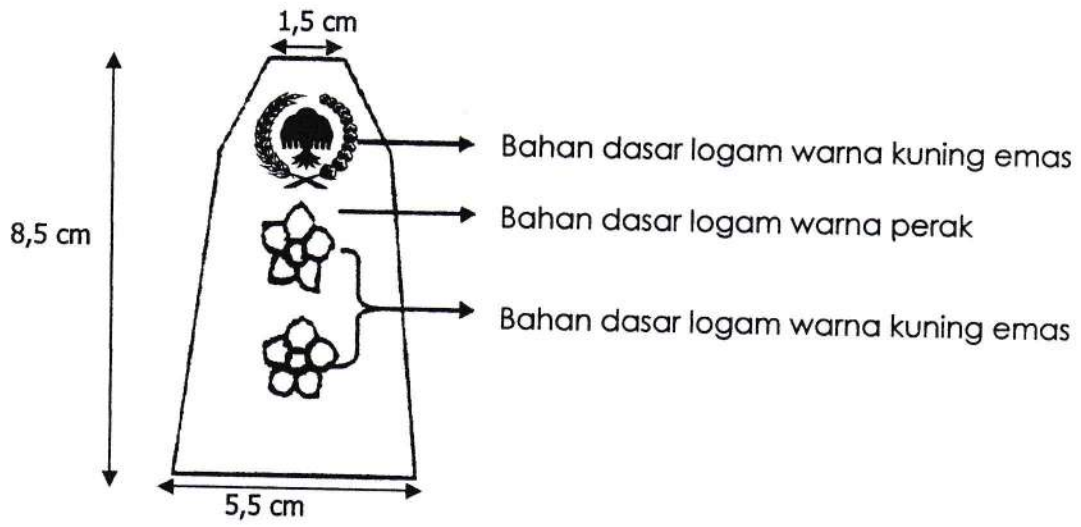

3. Kepala Desa

a. Tanda Pangkat Harian

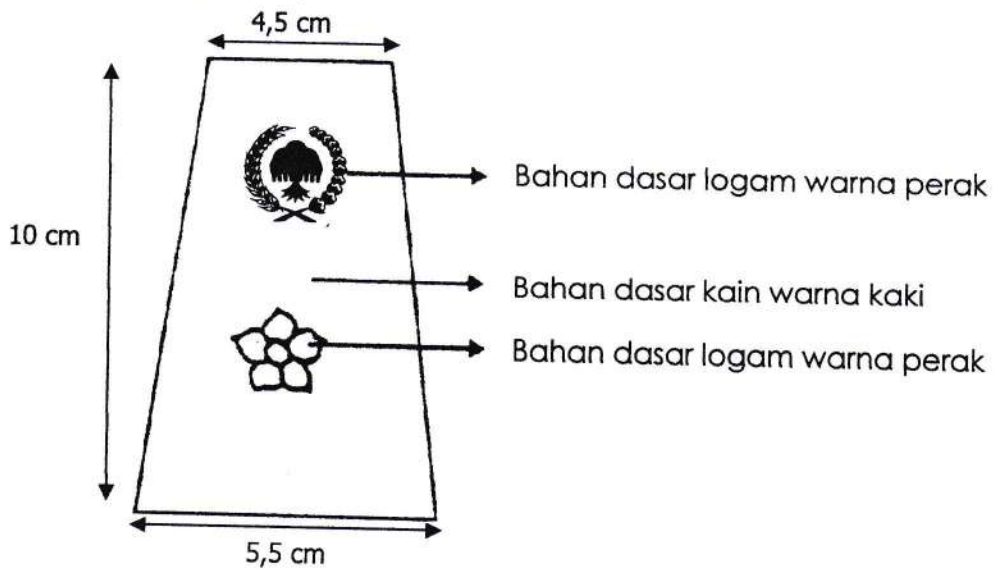

b. Tanda Pangkat Upacara

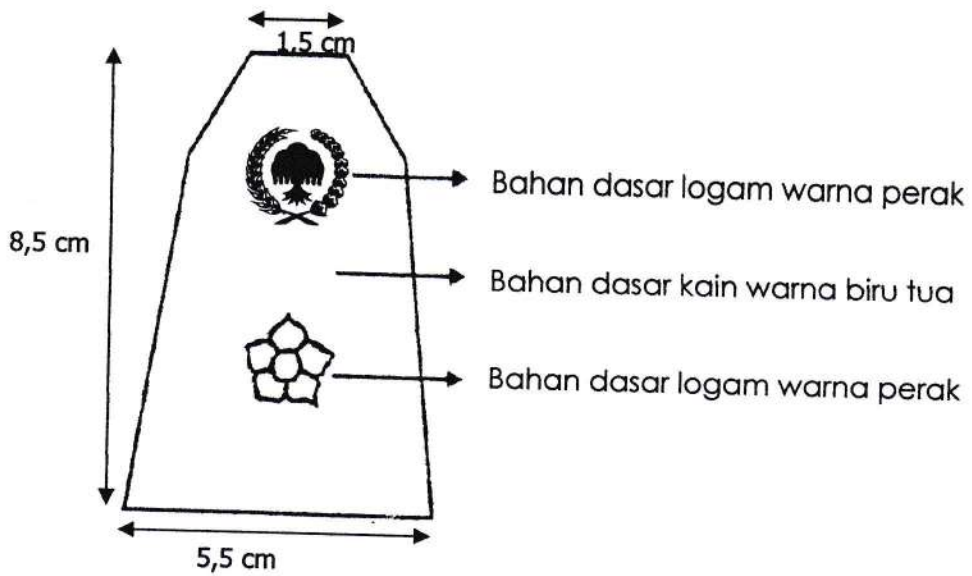

III. TANDA JABATAN

1. Tanda Jabatan Bupati

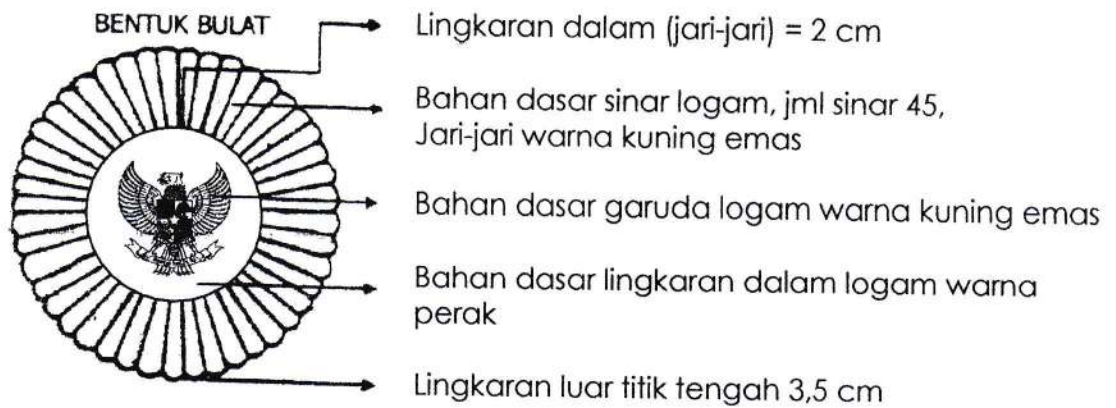

2. Tanda Jabatan Wakil Bupati

BENTUK OVAL DENGAN LAMBANG GARUDA

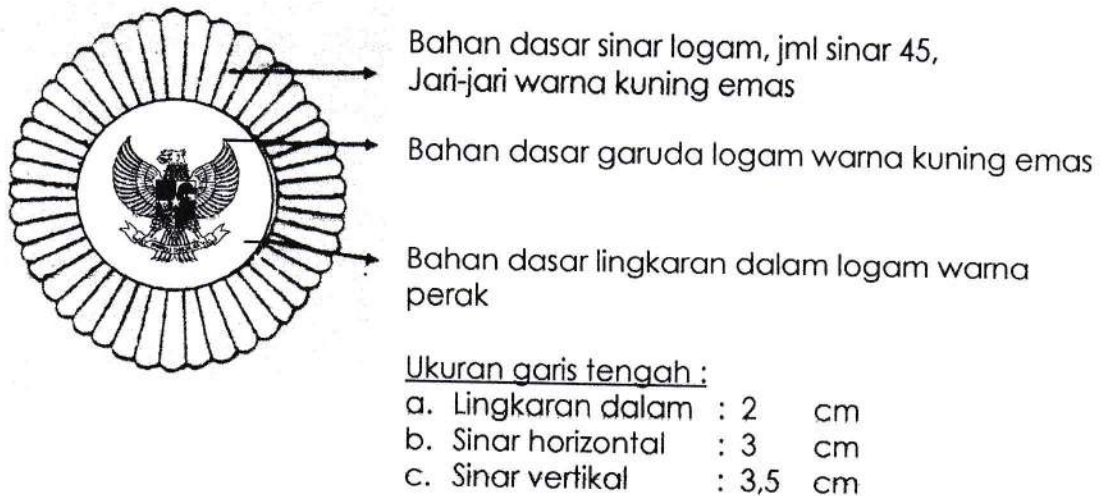

3. Tanda Jabatan Pelaksana Tugas Bupati Karena Cuti di luar tanggungan negara



4. Tanda Jabatan Kepala Desa



5. Tanda Jabatan Sekretaris Daerah

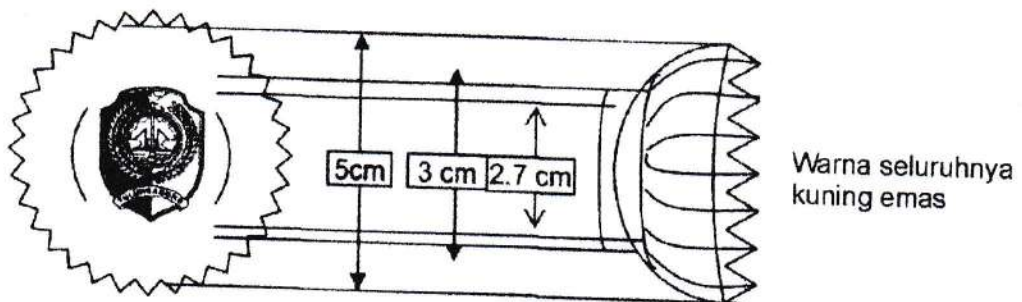

6. Tanda Jabatan Asisten Sekda, Kepala Dinas/Badan

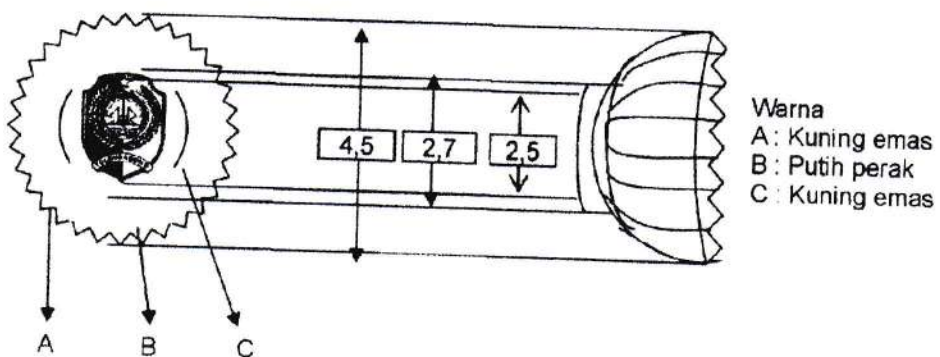

7. Tanda Jabatan Kepala Kantor/Bagian

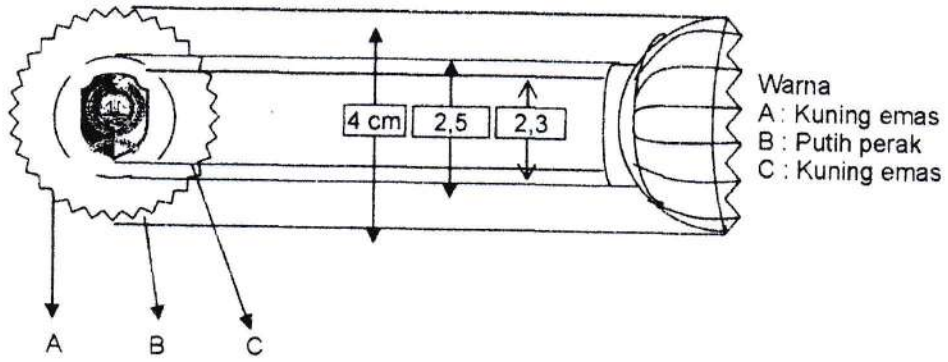

8. Tanda Jabatan Lurah

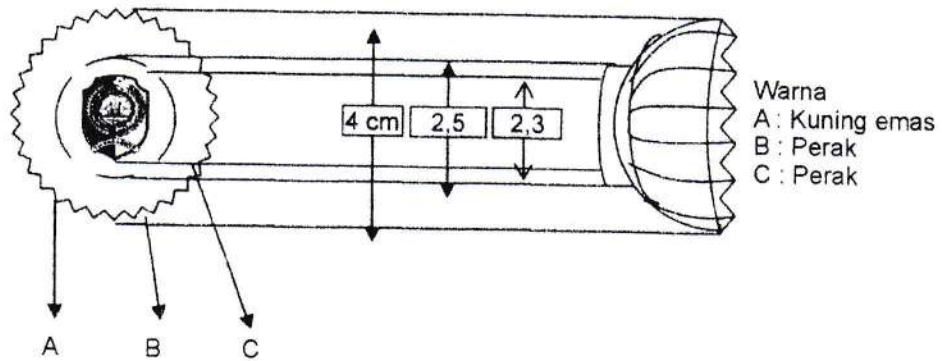

IV. LENCANA KORPRI



V. PAPAN NAMA



VI. NAMA PROVINSI JATIM



VII. NAMA PEMERINTAH DAERAH



VIII. LAMBANG DAERAH



IX. IKAT PINGGANG

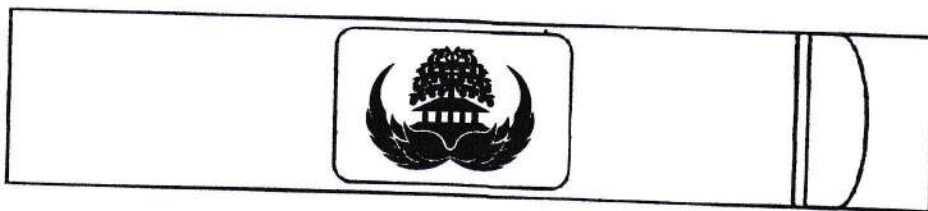

X. TANDA PENGENAL

	DEPAN	BELAKANG
4,5 cm	 <p>PEMERINTAH KABUPATEN TULUNGAGUNG</p> <hr/> <p>Photo 4 x 4,5</p>	Nama : NIP : Jabatan : Gol. Darah : Alamat Kantor : Dikeluarkan : a.n. BUPATI TULUNGAGUNG KEPALA SKPD NAMA JELAS
	4,5 cm	

BUPATI TULUNGAGUNG,

SYAHRI MULYO